

OUTDROP 2+ SFM **OUTDROP 2+ SFM**



Tous les schémas, dessins, spécifications, plans et détails de poids, tailles et dimensions figurant dans la documentation technique ou commerciale de Nexans ont un caractère purement indicatif et ne sauraient engager Nexans ou être traités comme constitutifs d'une garantie de la part de Nexans.

All drawings, designs, specifications, plans and particulars of weights, size and dimensions contained in the technical or commercial documentation of Nexans is indicative only and shall not be binding on Nexans or be treated as constituting a representation on the part of Nexans.

Table des matières

Table Of Contents

1. DESCRIPTION	
OVERVIEW	5
1.1. PRÉSENTATION DU BOÎTIER STANDARD	
STANDARD DEVICE OVERVIEW	5
1.1.1. BOÎTIER SFM 72FO	
SFM 72FO DEVICE.....	7
1.1.2. ORGANISEUR SFM	
SFM ORGANIZER.....	9
1.1.3. CARACTÉRISTIQUES TECHNIQUES	
TECHNICAL CHARACTERISTICS	10
2. KITS FOURNIS	
PROVIDED KITS.....	12
2.1. KIT DE FIXATION MURALE	
WALL MOUNTING KIT	12
2.2. KITS DE PEIGNES	
COMB KITS.....	13
2.2.1. KIT DE PEIGNES SPÉCIFIQUES MICROMODULES	
MICROBUNDLE COMB KIT	13
2.2.2. GRAPPE DE PEIGNES SPÉCIFIQUES LOOSE TUBE	
LOOSE TUBE COMB KIT	13
2.3. KIT DE COLLIERS DE FIXATION DE CÂBLES	
PLASTIC TIES KIT	14
2.4. KIT D'ARRIMAGE EXTERNE	
OUTSIDE CLAMPING KIT	14
3. KITS OPTIONNELS	
OPTIONAL KITS	15
4. PRÉPARATION DU BOÎTIER	
PREPARING THE DEVICE.....	15
4.1. OUVERTURE DU BOÎTIER	
OPENING THE DEVICE.....	15
4.2. DÉPOSE DU CAPOT	
DISASSEMBLING THE COVER	17
5. INSTALLATION DU BOÎTIER	
MOUNTING.....	18
5.1. CAS DE L'INSTALLATION MURALE	
WALL MOUNTING	18
5.2. CAS DE L'INSTALLATION DIRECTE SUR POTEAU	
DIRECT POLE MOUNTING	19

5.3.	CAS DE L'INSTALLATION AVEC UN SUPPORT UNIVERSEL (OPTION) UNIVERSAL SUPPORT MOUNTING (OPTION).....	20
5.4.	PRÉPARATION ET MISE EN PLACE DES JOINTS D'ÉTANCHÉITÉ PREPARING AND INSTALLING THE CABLE SEALS	21
5.4.1.	JOINT D'ÉTANCHÉITÉ PRINCIPAL MAIN CABLE SEAL	21
5.4.2.	JOINTS D'ÉTANCHÉITÉ LATÉRAUX (OPTION) LATERAL SEALS (OPTIONAL)	22
6.	PRÉPARATION DE L'ORGANISEUR SFM PREPARING SFM ORGANIZER	23
6.1.	OUVERTURE ET FERMETURE DE L'ORGANISEUR OPENING AND CLOSING THE ORGANIZER.....	23
6.2.	PRÉPARATION DES CASSETTES PREPARING THE SPLICE TRAYS	24
7.	PRÉPARATION ET INSTALLATION DU CÂBLE PRINCIPAL PREPARING AND INSTALLING THE MAIN CABLE.....	25
7.1.	PRÉPARATION DU CÂBLE PRINCIPAL MAIN CABLE PREPARATION	25
7.2.	PRINCIPE DE RACCORDEMENT DU CÂBLE PRINCIPAL CONNECTING THE MAIN CABLE - PRINCIPLES.....	26
7.2.1.	MISE EN PLACE DES PORTEURS DANS L'ÉTRIER INSTALLING THE STRENGTH MEMBERS IN THE CLAMP ASSEMBLY.....	26
7.3.	LOVAGE DES SURLONGUEURS COILING THE OVERLENGTHS	28
7.3.1.	VERSION LOOSETUBE LOOSETUBE CABLE CONFIGURATION.....	29
8.	PRÉPARATION ET RACCORDEMENT DES CÂBLES SECONDAIRES PREPARING AND INSTALLING THE SECONDARY CABLES	30
8.1.	PRÉPARATION DU CÂBLE SECONDAIRE PREPARATION OF THE SECONDARY CABLE.	30
8.2.	PRINCIPE DE RACCORDEMENT DU CÂBLE SECONDAIRE CONNECTION OF THE SECONDARY CABLE	30
8.3.	CONFIGURATION CÂBLE MICROBUNDLE MICROBUNDLE CABLE CONFIGURATION.....	31
9.	EPISSURAGE DES FIBRES SPLICING THE FIBRES	32
9.1.	ACHEMINEMENT DES FIBRES ROUTING FIBRES.....	32
9.2.	VERSION ÉPISSURAGE SANS COUPLEUR CLAMPING VERSION WITHOUT SPLITTER.....	33

10. FERMETURE DU BOÎTIER	
CLOSING THE DEVICE	34
10.1.FERMETURE DE L'ORGANISEUR	
CLOSING THE ORGANISER.....	34
10.2. RÉINSTALLATION DU CAPOT	
REASSEMBLING THE COVER.....	35
10.3.FERMETURE DU CAPOT	
CLOSING THE COVER.....	36

1. DESCRIPTION OVERVIEW

1.1. Présentation du boîtier standard Standard device overview

Le boîtier OUTDROP 2+ SFM est spécialement conçu pour permettre le déploiement, au fil de l'eau, des câbles de raccordement optique.

The OutDrop 2+ SFM device is specially designed for deploying optical fibre or copper subscriber cables on demand.

Destiné à un usage extérieur et à une application en façade ou sur poteau, le boîtier OUTDROP 2+ SFM permet un câblage en piquage épi ou en piquage droit.

The OutDrop 2+ SFM device can be fitted either on pole mountings or building facades and offers different cabling possibilities such as standard configuration, butt or straight mid-span configuration.

Le boîtier OutDrop 2+ SFM existe en plusieurs version: selon le nombre de cassette de 12 à 72 épissures.

The OutDrop 2+ SFM device exists in versions depending the number of the cassette, 12 to 72 splices.

	Désignation	Designation	Qté / Qty
①	Boîtier	Case	1
②	Capot	Cover	1
③	Serrure triangulaire (en option, montée sur le boîtier, clé non fournie)	Triangular key lock (optional, mounted on the device, key not supplied)	1
④	Etiquette  (en option, à coller)	Safety sticker (optional)	1
⑤	Butées de retenue pour cassettes d'épissurage	Splice tray hinges	1
⑥	Plateau organisateur (monté sur le boîtier)	Organizer (mounted on the device)	1
⑦	Volets (à monter)	Shutters (not mounted)	4
⑧	Joints d'étanchéité latéraux (selon version)	Lateral seals (depending the version)	2
⑨	Joint d'étanchéité long pour câble principal et câbles de distribution	Mixed use seal for main cable and distribution cables	1



OUTILS NÉCESSAIRES

- Clé triangulaire 8 mm
- Matériel de dénudage standard
- Mètre
- Matériel de découpe des joints
- Tournevis cruciforme

REQUIRED TOOLS

- 8 mm triangular key
- Standard stripping tools
- Measuring tape
- Standard seal cutting tools
- Cross-head screwdriver

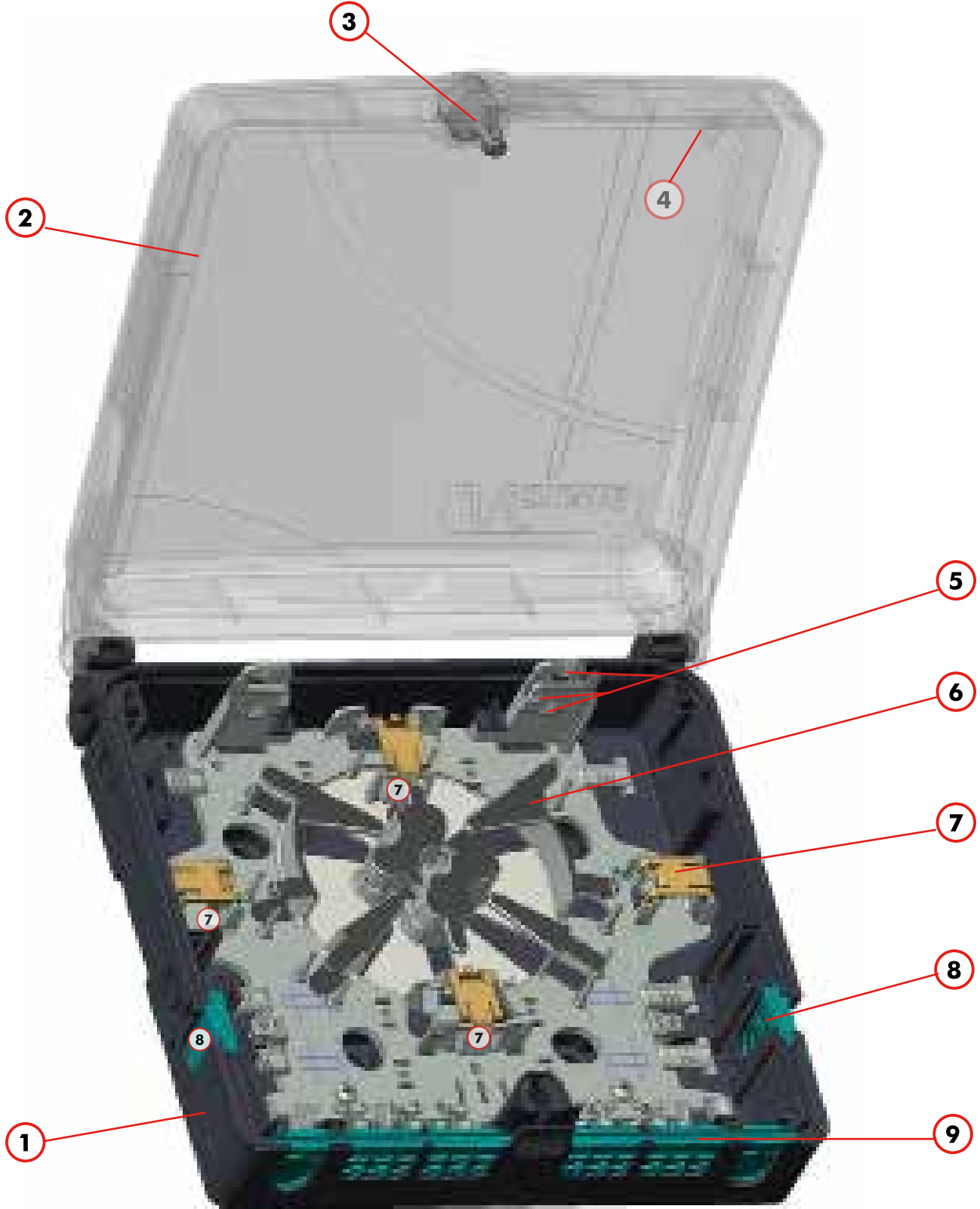

1.1.1. Boîtier SFM 72FO SFM 72FO device

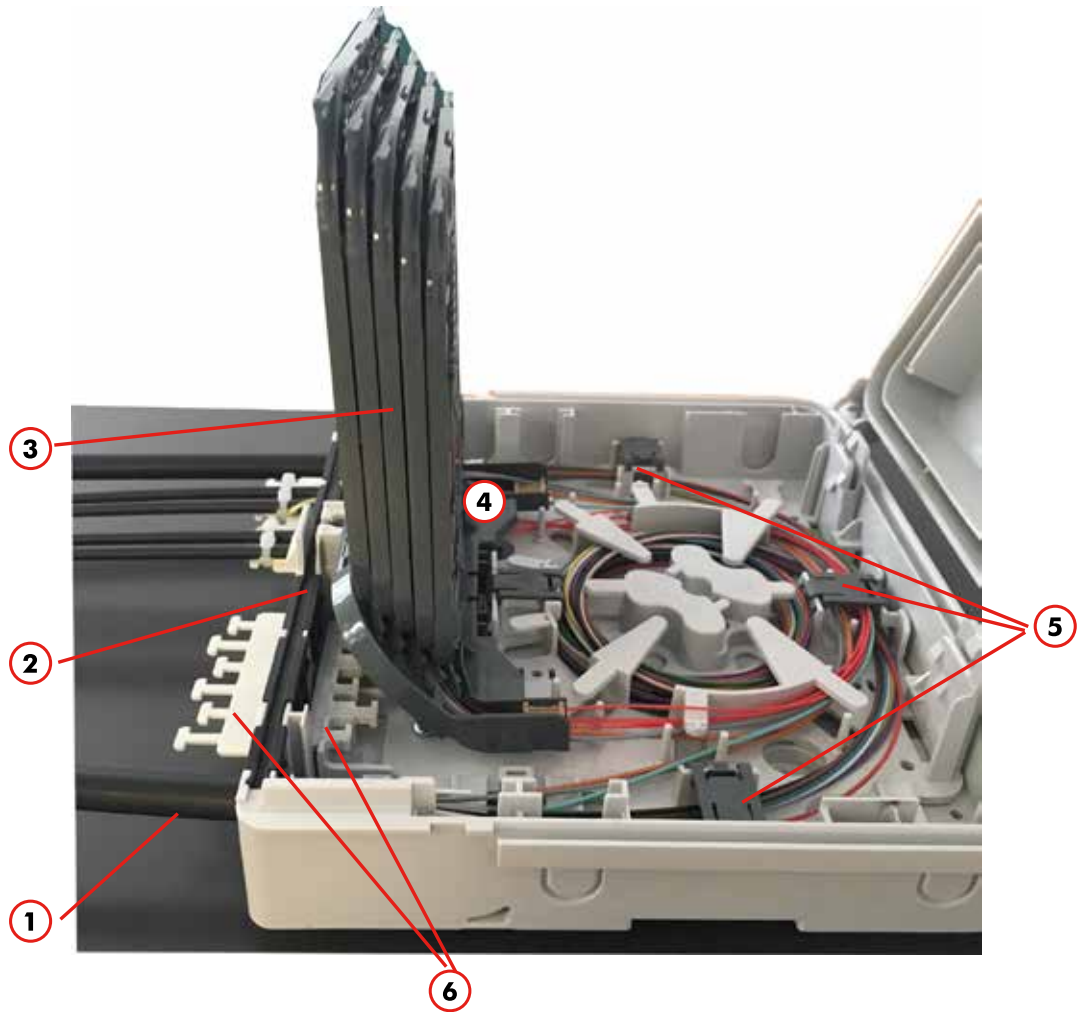

Fig. Version SFM 72FO
SFM 72FO version

	Désignation	Designation	Qté / Qty
①	Câble principal	- Main cable	1
②	Joint d'étanchéité long pour câble principal et câbles de distribution	- Mixed use seal (for main cable and distribution cables)	1
③	Cassette SFM pivotante	- Swivelling SFM cassette	6
④	Support fixe cassette SFM	- SFM cassette support	1
⑤	Anneaux de lovage à volets	- Coiling rings with shutters	4
⑥	Dispositif d'arrimage externe et interne	- Outside and inside clamping device	1

Zones de loyage et d'arrimage :

1. Une zone d'arrimage pour câbles de distribution.
2. Des zones d'arrimage pour câble principal (vertical ou horizontal) (2).
3. Un tambour de loyage interne permettant un loyage en S
4. Un zone de loyage des modules issus du câble principal.
5. Zone d'acheminement des modules du câble principal ou des câbles de distribution vers les cassettes.

Coiling and clamping zones:

1. A clamping area for distribution cables.
2. Clamping areas for the main cable (vertical or horizontal clamping) (2).
3. A internal coiling drum for pattern.
4. A coiling area for bundles shunted from the main cable.
5. Routing area for bundles shunted from the main cable or distribution cables towards splicing cassettes.

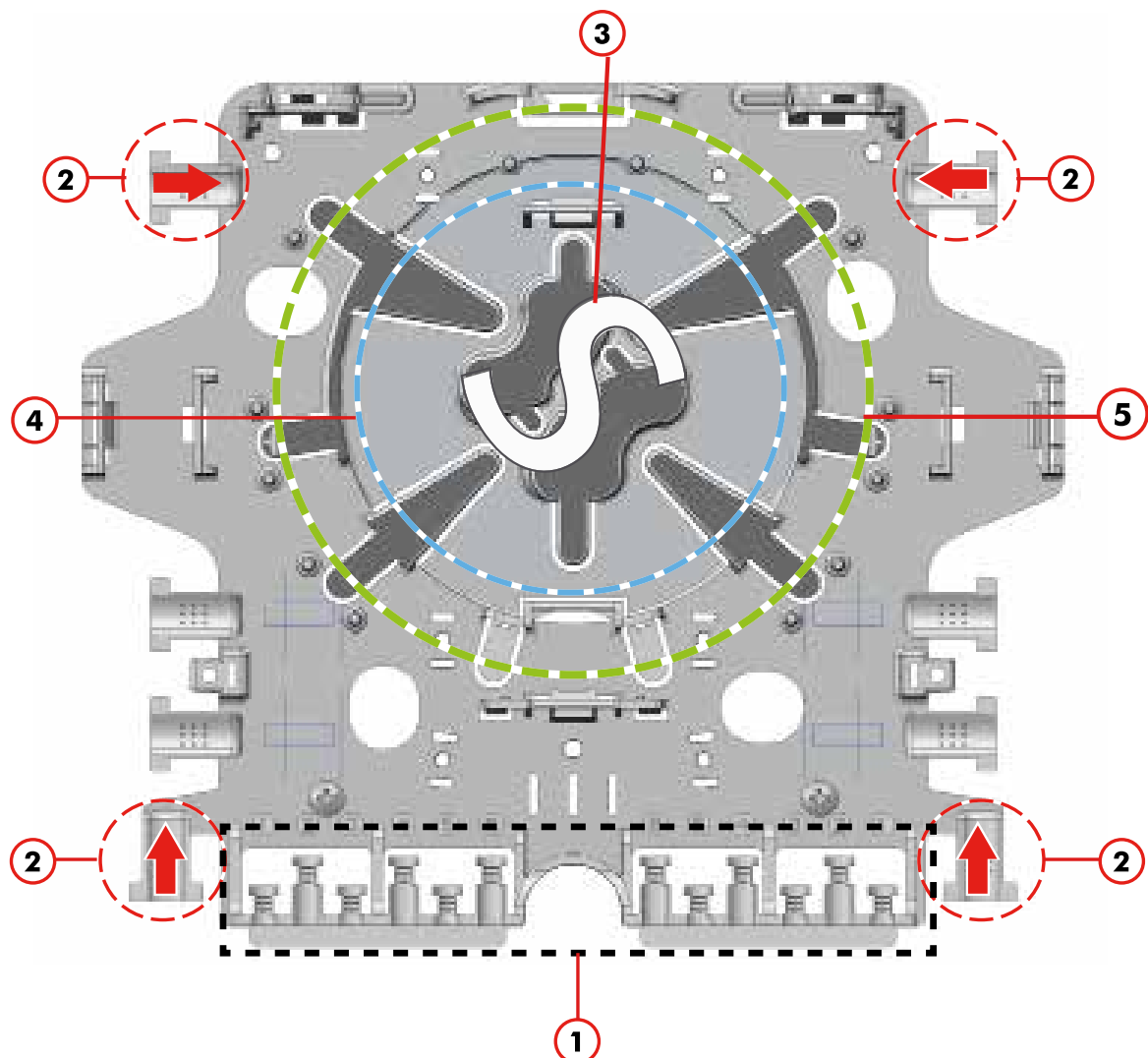

Fig. Zones de loyage et d'arrimage du dispositif OUTDROP 2+ SFM
Coiling and clamping zones of the OutDrop 2+ SFM device

1.1.2. Organiseur SFM SFM organizer

L'organiseur SFM est composé d'un support fixe et de 1 à 6 cassettes pivotantes.

The SFM organizer is made up of a cassettes support and 1 to 6 swivelling cassettes.

Les cassettes d'épissure livrées avec le boîtier OutDrop 2+ SFM permettent :

- la mise en place de supports d'épissure d'une longueur de 45 à 60 mm.
- le lovage des surlongueurs de fibre 250 μm .

The splicing trays of the OutDrop 2+ SFM device allow:

- the installation of splice holders with a length of up to 45 mm and 60 mm.
- the coiling of extra 250 μm fibre lengths.

L'organiseur SFM se compose des éléments suivants :

The SFM organizer is made up of the following elements:

- 1-** Un support SFM équipé de 2 logements pour peigne plastiques et de 6 passages séparés pour fibres 250 μm .
- 2-** Une cassette SFM avec 12 logements d'épissures et 2 zones de lovages pour 250 μm .

- 1-** One SFM support made up of two places for plastic comb and 6 crossing for 250 μm fibres.
- 2-** One SFM cassette with 12 splices and 2 coiling area for 250 μm .

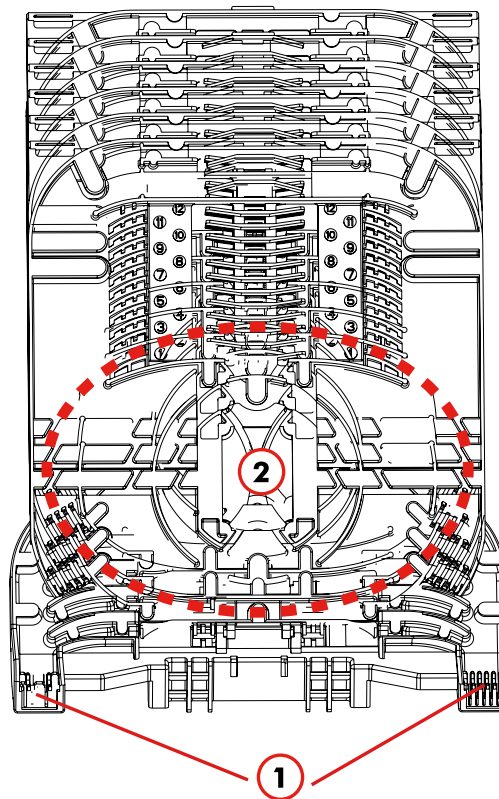

La capacité maximale du boîtier OutDrop 2+ SFM est de 72 épissures de fibres G652.

The OutDrop 2+ SFM device has a maximal capacity of 72 splices of G652 optical fibres.

1.1.3. Caractéristiques techniques
Technical characteristics

Matériaux	Extérieur : Boîtier et couvercle thermo-plastique Intérieur : Cassettes en polycarbonate	Materials	<i>External:</i> <i>Thermoplastic case and cover</i> <i>Internal:</i> <i>Polycarbonate splice trays</i>
Capacité	Max. 6 cassettes de 12 épissures chacune.	Capacity	Up to 6 splice trays holding up to 72 fo each.
Entrées de câbles	4 ports pour câble principal, Ø 14 mm maxi. 12 ports pour câbles abonnés, Ø 4 à 8 mm.	Cable ports	4 ports for main cable, Ø 14mm max. 12 cable ports for subscriber cables Ø 4 to 8mm.
Étanchéité	IP55	Tightness	IP55

- Poids (à vide) : 1kg
- Aspect : RAL 7035
- Dimensions (mm) - voir page suivante :
245 x 237 x 78 mm

- Weight (empty): 1 kg
- Finish: RAL 7035
- Dimensions (mm) - see next page:
245 x 237 x 78 mm

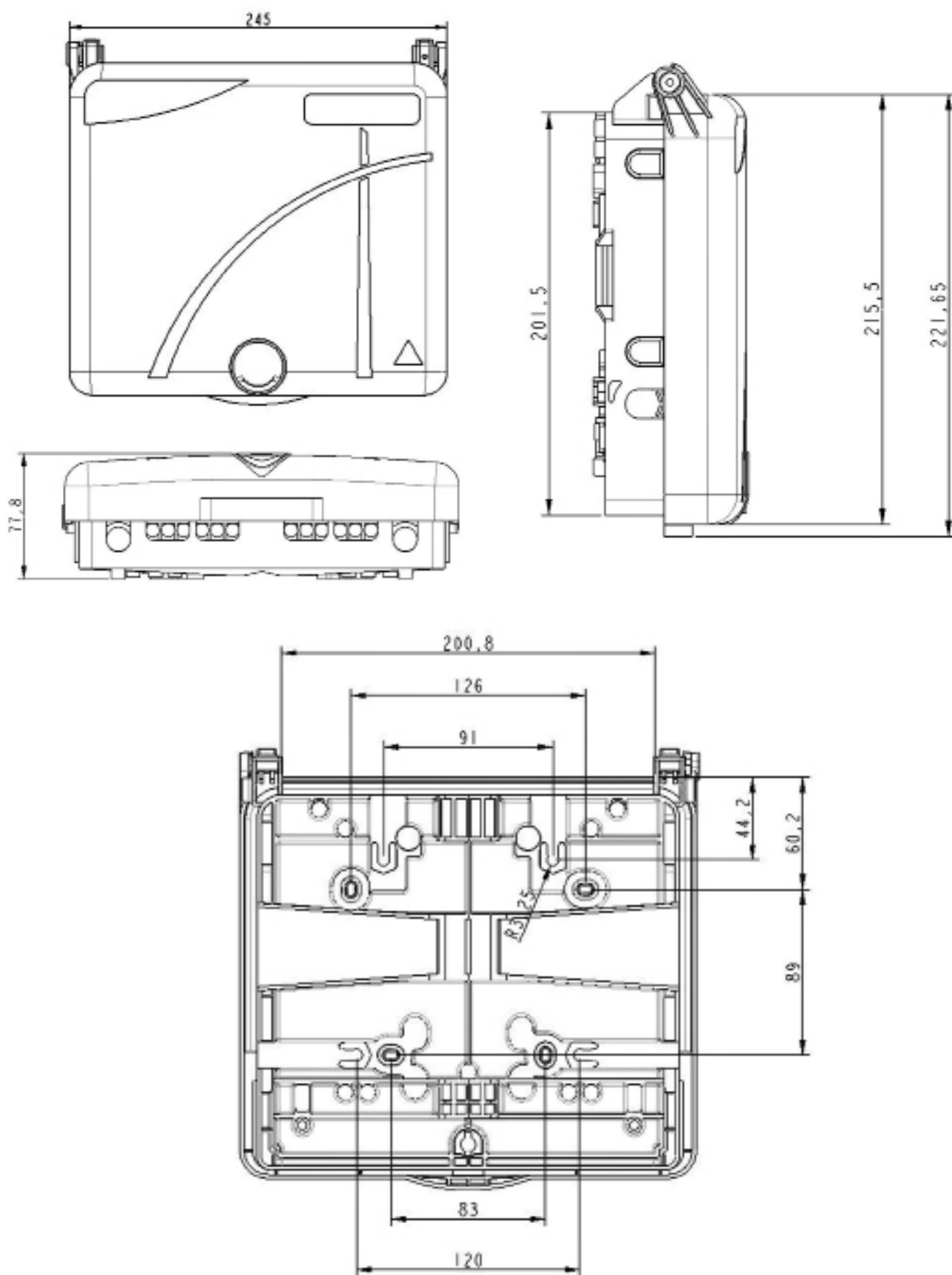

Fig. Boîtier OUTDROP 2+ SFM : dimensions
Dimensions of the *OutDrop 2+ SFM* device

2. KITS FOURNIS PROVIDED KITS

Le boîtier OUTDROP 2+ SFM est livré avec les éléments suivants :

- 1 kit de fixation murale,
- 1 kit de peignes,
- 1 kit de colliers,
- 1 kit d'arrimage externe.

The SFM OutDrop 2+ includes the following elements:

- 1 wall mounting kit,
- 1 combs kit,
- 1 plastic ties kit,
- 1 Outside clamping device.

2.1. Kit de fixation murale Wall mounting kit

Le kit de fixation murale est composé des éléments suivants :

The wall mounting kit contains the following elements:

Désignation	Designation	Qté / Qty
Vis de fixation Ø 6	Fixation screws Ø6	4
Chevilles de fixation Ø 8	Wall anchors Ø 8	4
Rondelles	Washers	4
Étiquette (en option)	Laser safety tag (optional)	1



2.2. Kits de peignes Comb kits

2.2.1. Kit de peignes spécifiques micromodules Microbundle Comb kit

Le peigne dédié aux pigtails de $\varnothing 1,1\text{ mm}$ est le peigne plastique 25 ($\varnothing 900\ \mu\text{m}$) avec outils d'aide à la mise en place des micro-modules.

The specific comb used for $\varnothing 1,1\text{ mm}$ pigtails is the plastic comb 25 ($\varnothing 900\ \mu\text{m}$), with tool.

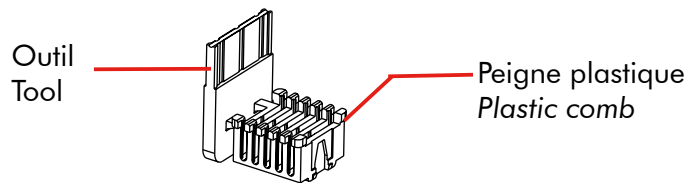

Fig. Peigne pour micromodule $\varnothing 900\ \mu\text{m}$ et outil d'aide à la mise en place
Plastic comb for $\varnothing 900\ \mu\text{m}$ microbundle and its tool

2.2.2. Grappe de peignes spécifiques loose tube Loose tube Comb kit

Le kit de peignes est composé des éléments suivants :

The comb kit contains the following elements:

- 3 peignes en plastique n°1, $\varnothing 1,6\ \text{mm}$,
- 3 peignes en plastique n°2, $\varnothing 2,4\ \text{mm}$,
- 3 peignes en plastique n°3, $\varnothing 2,8\ \text{mm}$.

- 3 plastic combs n°1, $\varnothing 1.6\ \text{mm}$,
- 3 plastic combs n°2, $\varnothing 2.4\ \text{mm}$,
- 3 plastic combs n°3, $\varnothing 2.8\ \text{mm}$.



$\varnothing 1,6\ \text{mm}$



$\varnothing 2,4\ \text{mm}$



$\varnothing 2,8\ \text{mm}$

Fig. Peignes spécifiques loose tube
Loose tube combs

2.3. Kit de colliers de fixation de câbles *Plastic ties kit*

Le kit de colliers plastique est composé des éléments suivants :

- 4 colliers de fixation en plastique translucide grand modèle, utilisés pour la fixation du câble de principal.
- 12 colliers de fixation en plastique petit modèle, utilisés pour la fixation des câbles abonnés.

The plastic ties kit contains the following elements:

- *4 large translucent plastic ties, used to tie the principal cable.*
- *12 small plastic ties; used to tie client cables.*

2.4. Kit d'arrimage externe *Outside clamping kit*

Le kit de tés d'arrimage externe composé des éléments suivants :

- 2 colliers de fixation en plastique, utilisés pour la fixation du câble principal.
- 12 colliers de fixation en plastique anti UV, utilisés pour la fixation des câbles abonnés.

The plastic ties kit contains the following elements:

- *2 plastic ties, used to tie the principal cable.*
- *12 UV protection plastic ties; used to tie client cables.*



3. KITS OPTIONNELS OPTIONAL KITS

- 1 kits d'arrimage sont disponibles en option :
- 1 kit de fixation du boîtier, comprenant un support universel, 2 écrous et 2 rondelles.
- 1 clamping kits are available as an option:*
- *1 mounting kit, containing a universal support mounting, 2 nuts and 2 washers.*

4. PRÉPARATION DU BOÎTIER PREPARING THE DEVICE

4.1. Ouverture du boîtier Opening the device



Pour les boîtiers ne disposant pas de serrure, passer directement à l'étape n°2.

If your device is not equipped with a lock, please proceed to step 2 directly.

1. Utiliser une clé triangulaire 8mm (non fournie) pour faire pivoter le 1/4 tour dans le sens anti-horaire et déverrouiller le boîtier.
 2. Faire pivoter le capot à 110° vers le haut.
1. *Use a 8mm triangular key (not included) to operate an anticlockwise rotation and unlock the device.*
 2. *Rotate the cover 110° upwards to open the device.*



Fig. Ouverture du boîtier OUTDROP 2+ SFM
Opening the OutDrop 2+ SFM device

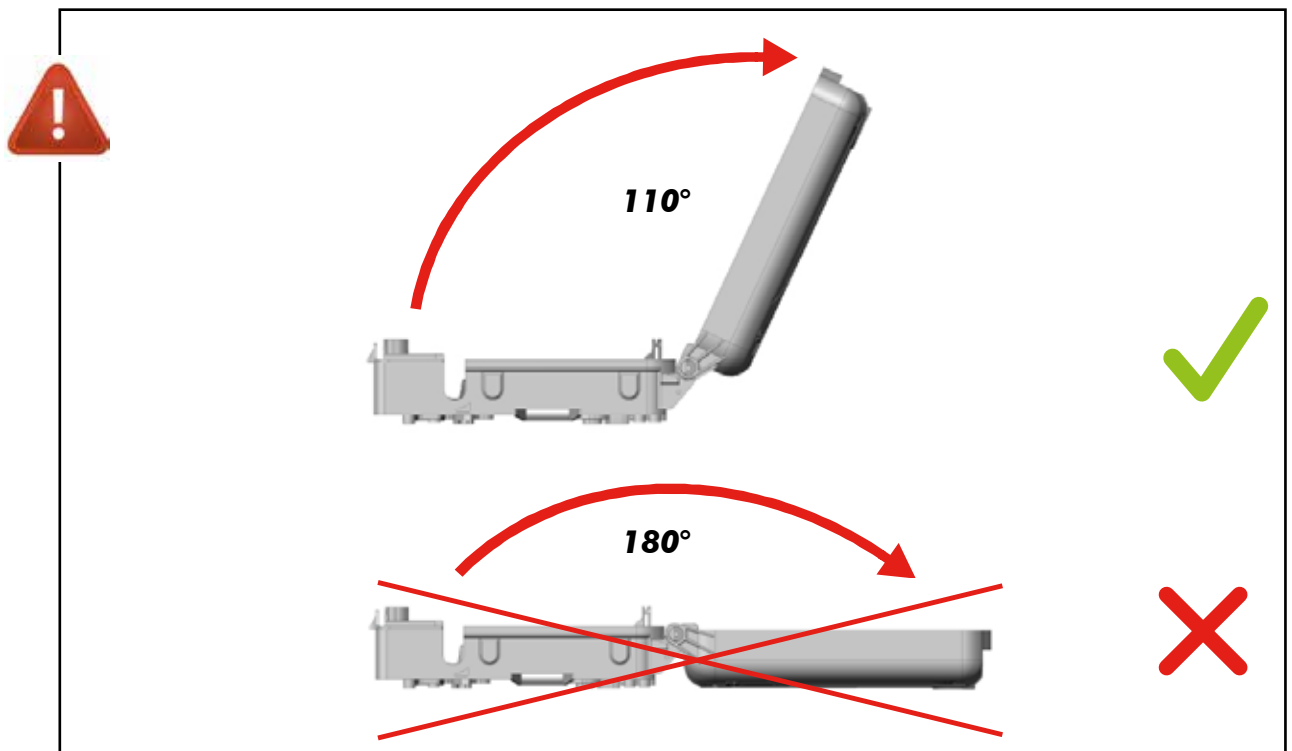
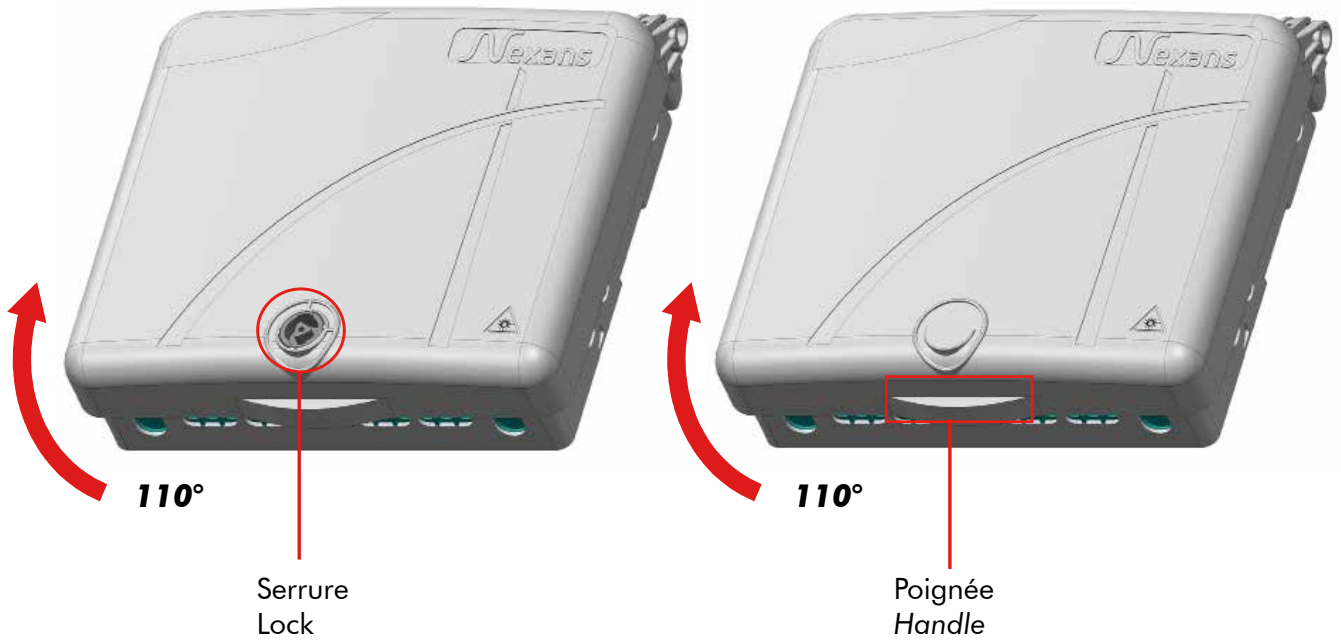

4.2. Dépose du capot *Disassembling the cover*



Le capot du dispositif est conçu pour rester ouvert lors des interventions à l'intérieur du boîtier. La dépose du capot est donc optionnelle.

The cover of the device is designed to remain open while operators proceed to splicing operations. The cover disassembly is optional.

1. Incliner le capot à 35° environ.
2. Exercer une pression de l'intérieur du boîtier vers l'extérieur, jusqu'à ce que la partie gauche du capot se désolidarise.
3. Conserver la même inclinaison et faire coulisser le capot vers la droite pour le désolidariser totalement.

1. Perform a 35° rotation on the cover.
2. Push the inner part of the cover until its left part comes off the device.
3. Keeping the 35° angle, gently slide the cover to the right to remove it totally.

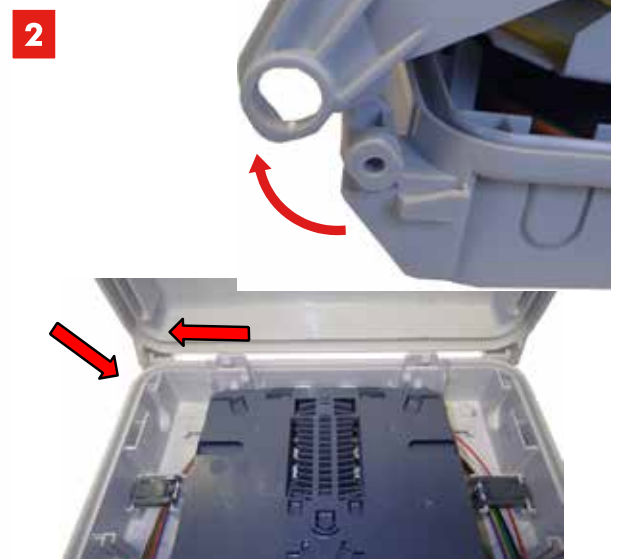
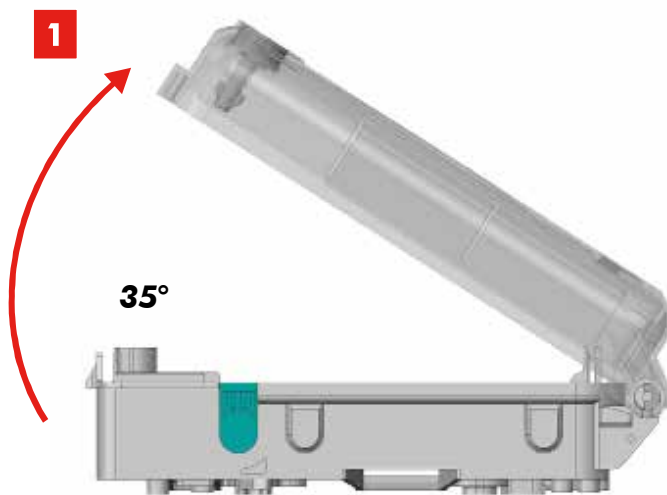

5. INSTALLATION DU BOÎTIER MOUNTING

5.1. Cas de l'installation murale Wall mounting

- | | |
|--|--|
| <ol style="list-style-type: none"> 1. Localiser les 4 opercules de fixation sur le dispositif. 2. Choisir 2 gabarits de perçage et désoperculer à l'aide d'un tournevis. 3. Utiliser les chevilles et les vis de fixation pour procéder à la fixation murale du dispositif. | <ol style="list-style-type: none"> 1. Identify the 4 cover plates on the device. 2. Choose 2 of them and pierce them using a screwdriver. 3. Use anchors and screws to proceed to the wall mounting |
|--|--|



Si le boîtier est déjà câblé, veiller à ne pas endommager les fibres.

Please be careful not to break the fibres if the device is already equipped with fiber optic.

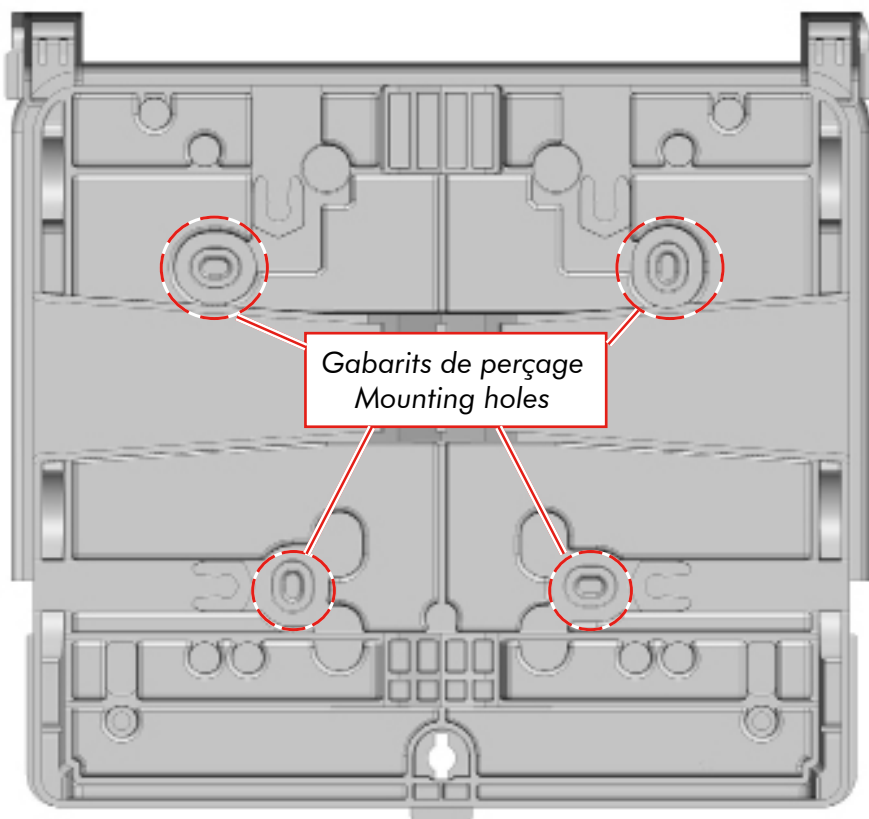

Fig. Gabarits de perçage - vue du dessous du boîtier
Mounting holes - bottom view



Choisir et utiliser 2 gabarits pour le perçage et l'installation des chevilles.

Choose and use 2 mounting holes to fit the anchors.

5.2. Cas de l'installation directe sur poteau
Direct pole mounting

- | | |
|--|--|
| <ol style="list-style-type: none"> 1. Localiser les fentes au dos du boîtier OUTDROP 2+ SFM. 2. Insérer un collier de fixation (feuillard inox) dans les fentes. | <ol style="list-style-type: none"> 1. Identify the slots at the rear of the OutDrop 2+ SFM. 2. Insert the mounting strap (stainless steel metal strip) in the slots. |
|--|--|



La largeur du collier (feuillard inox) ne doit pas dépasser 25mm.

The width of the mounting strap (stainless steel metal strip) must not exceed 25mm.

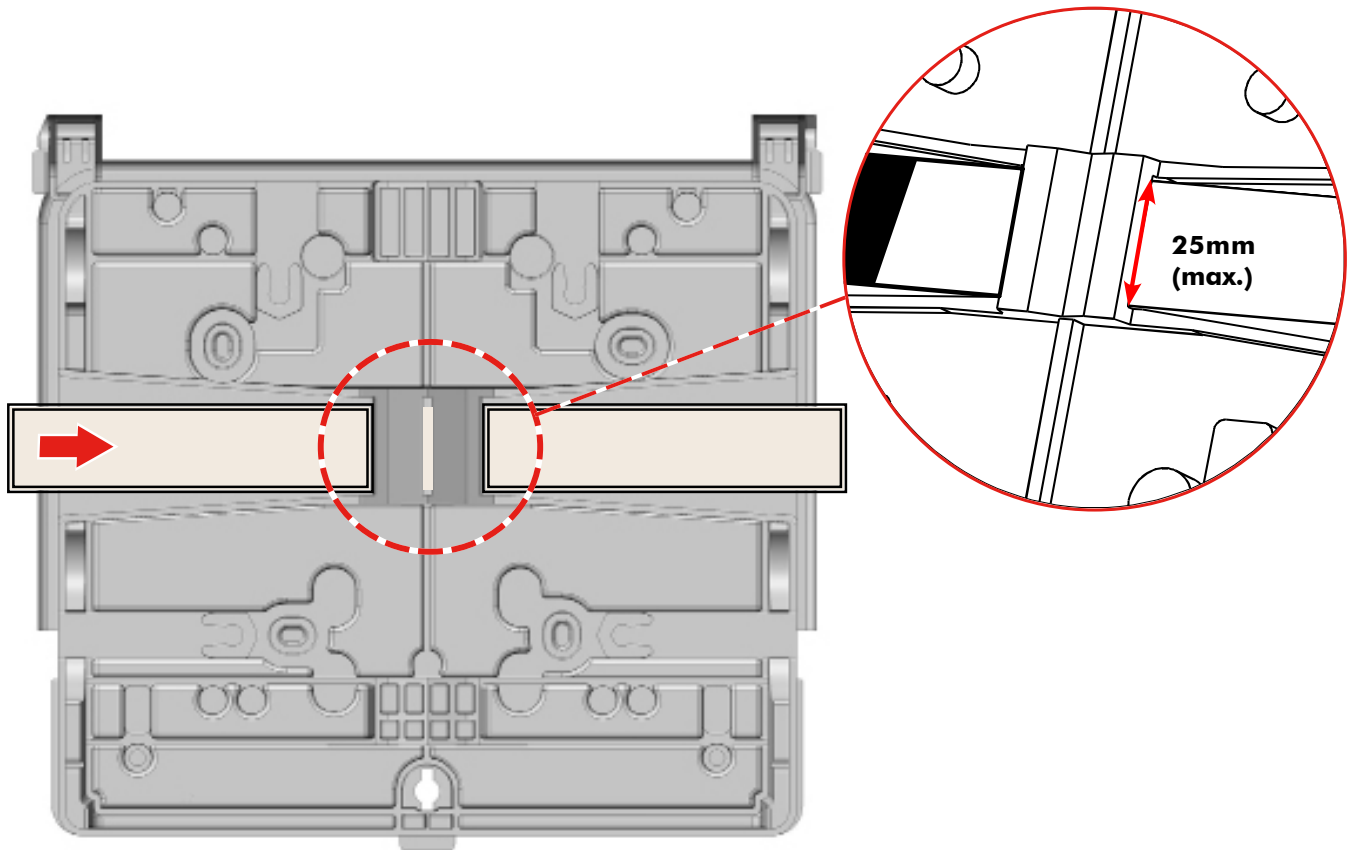
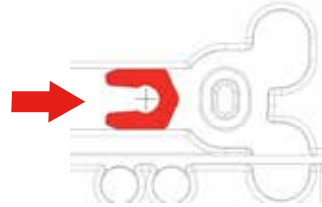

Fig. Installation du collier de fixation
Installing the mounting strap

5.3. Cas de l'installation avec un support universel (option) *Universal support mounting (option)*

- | | |
|---|---|
| <ol style="list-style-type: none"> 1. Sélectionner la position de fixation du/des support(s) universel(s) (A et/ou B). 2. Insérer les vis dans le logement prévu à cet effet. | <ol style="list-style-type: none"> 1. Select the position of the universal support(s) (A and/or B). 2. Insert the screws in the dedicated slot. |
|---|---|



- | | |
|--|--|
| <ol style="list-style-type: none"> 3. Fixer le support universel à l'aide des deux écrous et rondelles prévus à cet effet. 4. Insérer un collier de fixation dans les fentes du support universel et fixer l'ensemble au poteau. | <ol style="list-style-type: none"> 3. Fix the universal support using the two dedicated nuts and washers. 4. Insert a mounting strap into the slots of the universal support and fix the device on the pole. |
|--|--|



La largeur du collier (feuillard inox) ne doit pas dépasser 19mm.

The width of the collar (stainless steel metal strip) must not exceed 19mm.

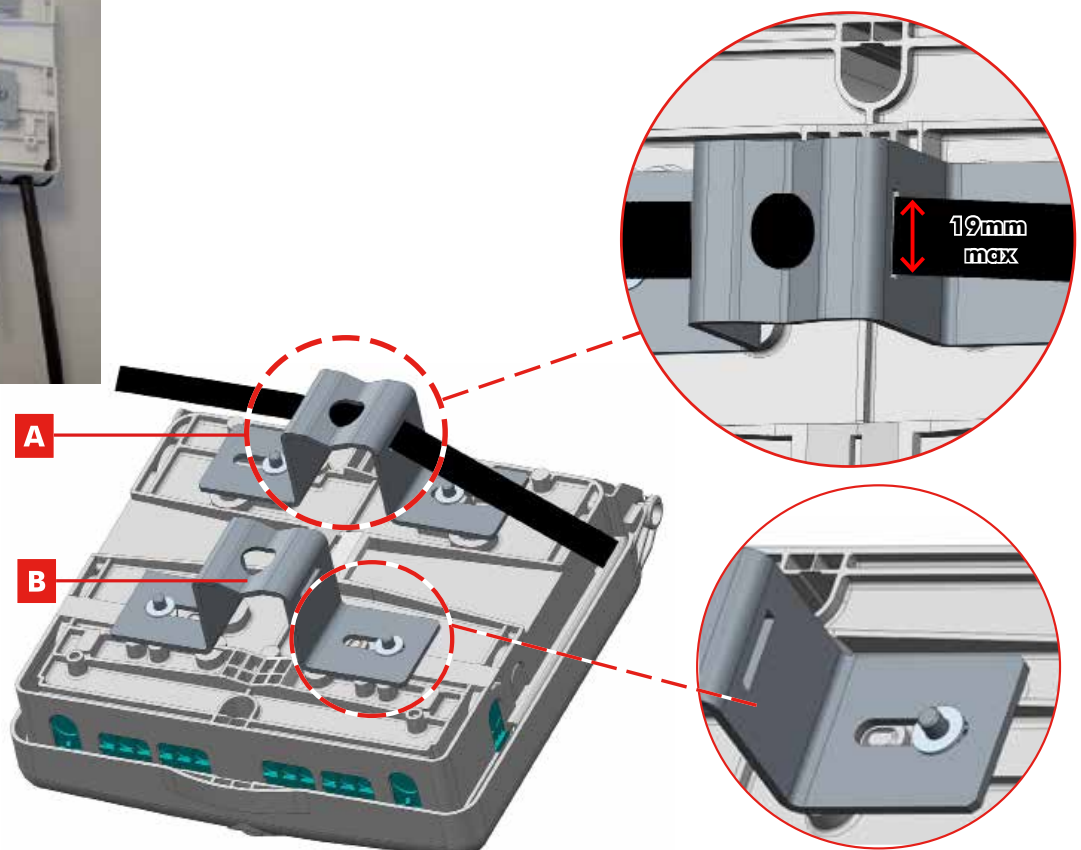

5.4. Préparation et mise en place des joints d'étanchéité Preparing and installing the cable seals

5.4.1. Joint d'étanchéité principal Main cable seal



Afin de préserver l'étanchéité du boîtier, veiller à découper uniquement les entrées nécessaires et à bien repositionner le joint principal après l'opération.

In order to preserve the sealing control of the device, cut out the necessary cable entries only. Also make sure the main cable seal is properly installed after the intervention.

Le joint d'étanchéité principal est composé des zones suivantes :

The main cable seal is made up of the following areas:

- 2 passages pour câbles principaux **A**.
- 4x3 passages pour câbles secondaires **B**.

– 2 main cable entries **A**.

– 4x3 secondary cable entries **B**.



Ces passages doivent être découpés selon le nombre de câbles utilisés uniquement.

Cable entries must be specifically cut out according to the number of cables used.

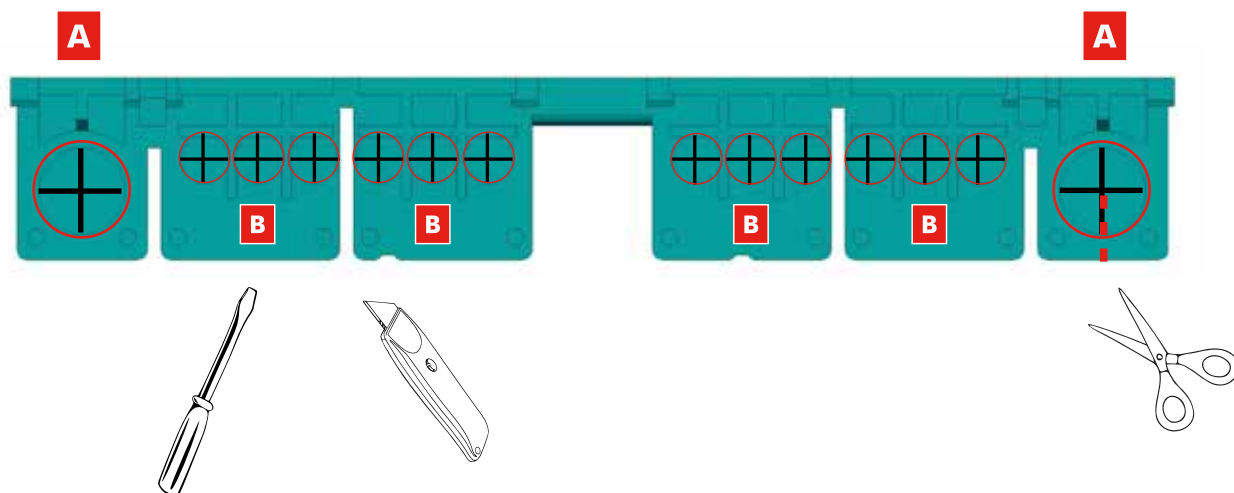

1. À l'aide d'un tournevis ou d'un outil pointu, percer les 2 passages en forme de croix.
2. À l'aide d'un cutter, pratiquer une incision verticale au niveau des 2 passages de câbles principaux **A** comme indiqué sur le schéma.

1. Use a screwdriver or a sharp tool to perform a x-shaped hole and allow cable entries.
2. Perform a vertical incision as depicted above in **A** using a box cutter.

5.4.2. Joints d'étanchéité latéraux (option) Lateral seals (optional)



Afin d'éviter tout problème d'étanchéité, il est recommandé de contrôler la propreté des joints, et de ne procéder à leur découpe qu'en cas d'utilisation effective.

To avoid any sealing control issues, please control the cleanliness of the seals and cut them only if intending to use them.

- | | |
|---|---|
| <ol style="list-style-type: none"> 1. Découper les entrées de câble en forme de croix sur les 2 joints latéraux. 2. Insérer les 2 joints latéraux dans les orifices dédiés, en respectant le sens d'introduction (rainures alignées). | <ol style="list-style-type: none"> 1. Cut the 2 lateral seals in a cross shape. 2. Insert the 2 lateral seals in the dedicated housings. Make sure they are installed properly (grooves aligned). |
|---|---|

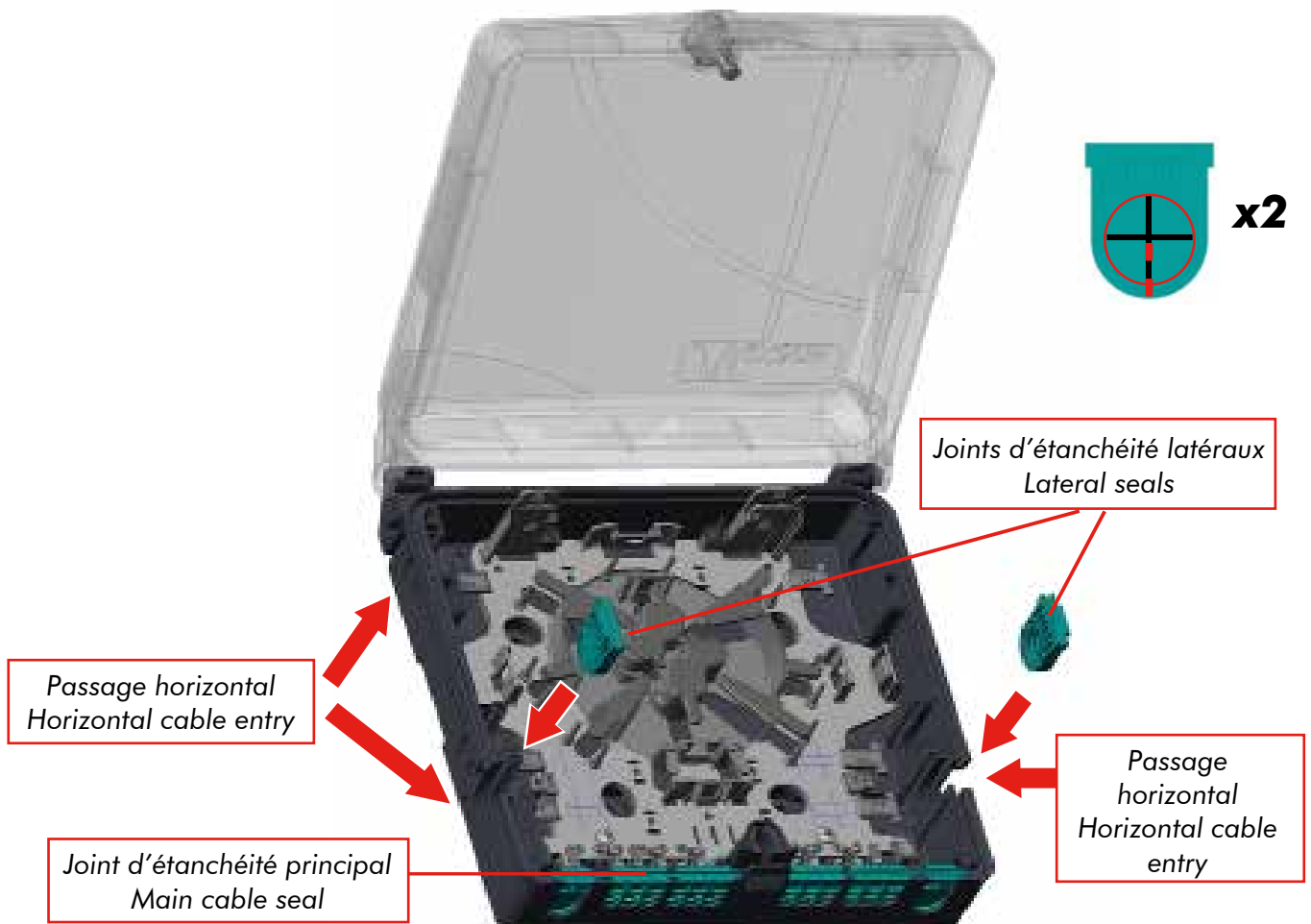

Fig. Mise en place des joints d'étanchéité
Installing the cable seals

**6. PRÉPARATION DE L'ORGANISEUR SFM
PREPARING SFM ORGANIZER**

**6.1. Ouverture et fermeture de l'organiseur
Opening and closing the organizer**

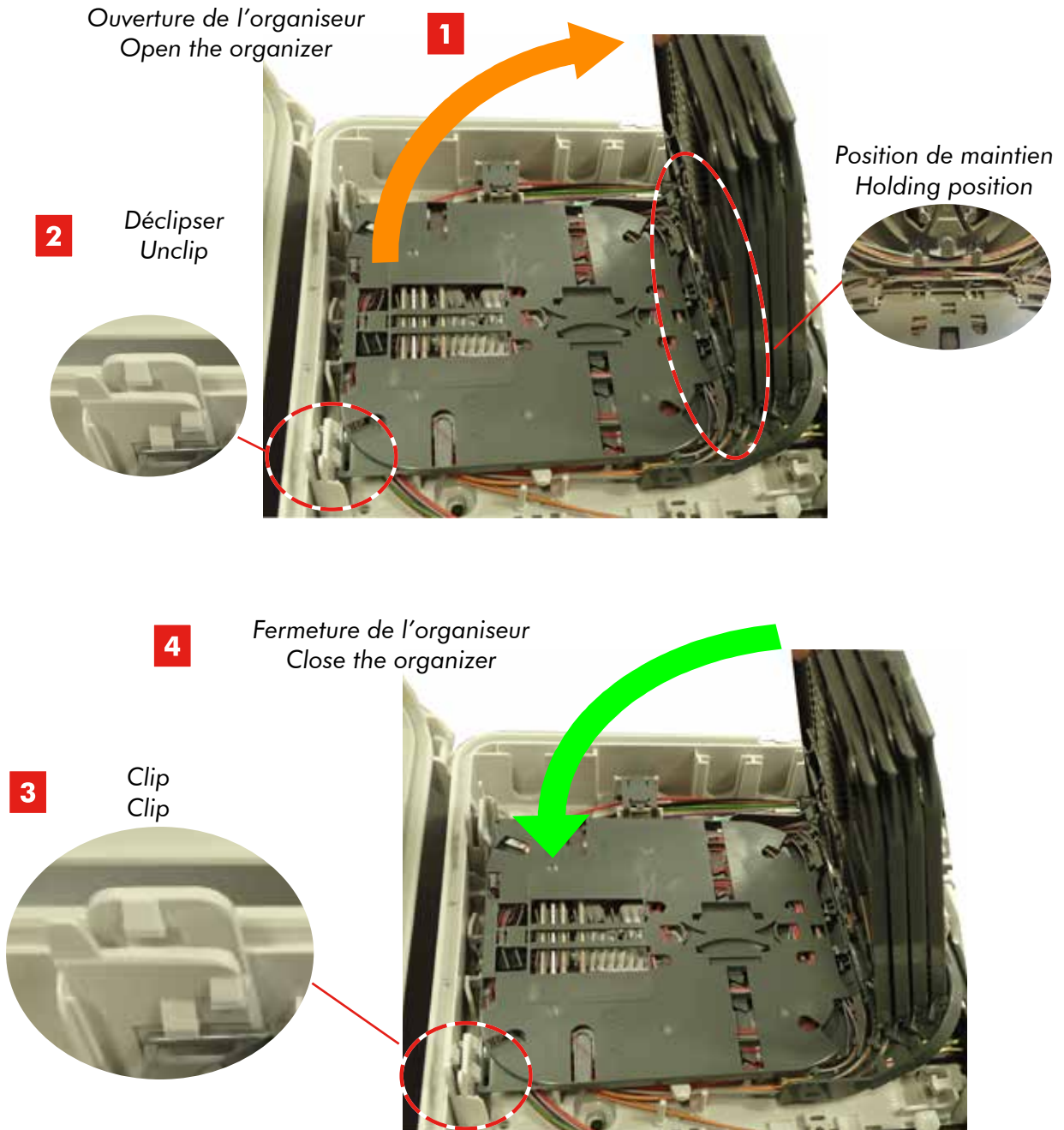

Fig. Ouverture et fermeture de l'organiseur
Opening and closing the organizer



Si l'intervention vise uniquement à raccorder un nouvel abonné (raccordement réseau déjà effectué), se reporter directement à la page 27.

If the intervention solely aims at connecting a new client (network connexion already set up), please refer to page 27 directly.

6.2. Préparation des cassettes
Preparing the splice trays

- | | |
|---|--|
| <ol style="list-style-type: none"> 1. Détacher les outils d'aide à la mise en place des peignes en plastique fournis dans le kit et les conserver. 2. Mettre en place 2 peignes (selon le type de câble utilisé) sur chaque cassette. | <ol style="list-style-type: none"> 1. <i>Detach the tools provided in the combs kit and keep them for further use.</i> 2. <i>Place 2 combs (according to the cable type) on each cassette.</i> |
|---|--|

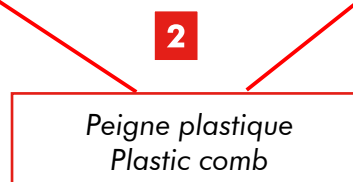
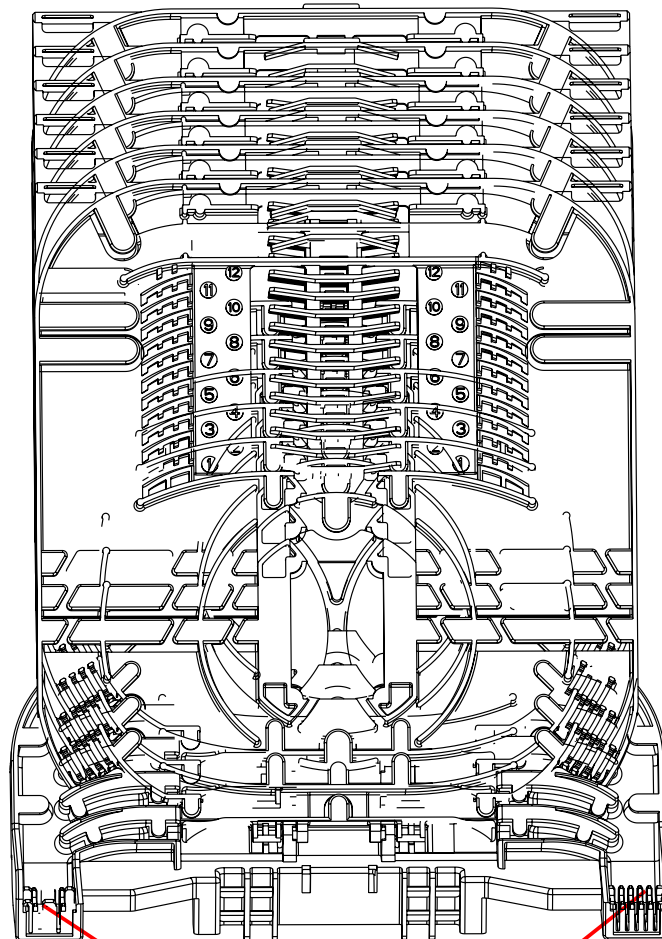
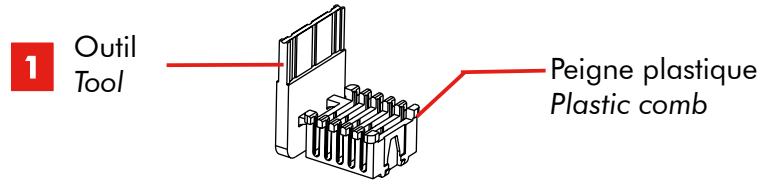

7. PRÉPARATION ET INSTALLATION DU CÂBLE PRINCIPAL PREPARING AND INSTALLING THE MAIN CABLE

7.1. Préparation du câble principal Main cable preparation



Si le câble nécessite d'être lové sur le tambour interne, réaliser une fenêtre supérieure à 1600 mm.

If the cable needs to be coiled around the drum, leave an opening of more than 1600 mm.

1. A l'aide d'un outil de dénudage, retirer la gaine du câble pour réaliser une fenêtre de **1600mm**.
1. Use the dedicated tool to strip the sheath and leave an opening of **1600mm**.

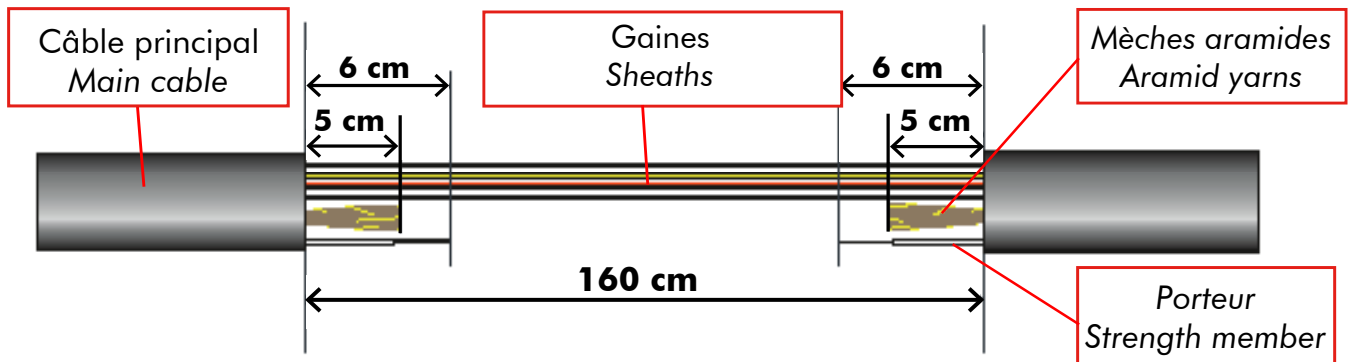

2. Sortir du toron le tube à dériver, et le couper à son extrémité.
2. Extract relevant tube from the bundle, and cut its end.

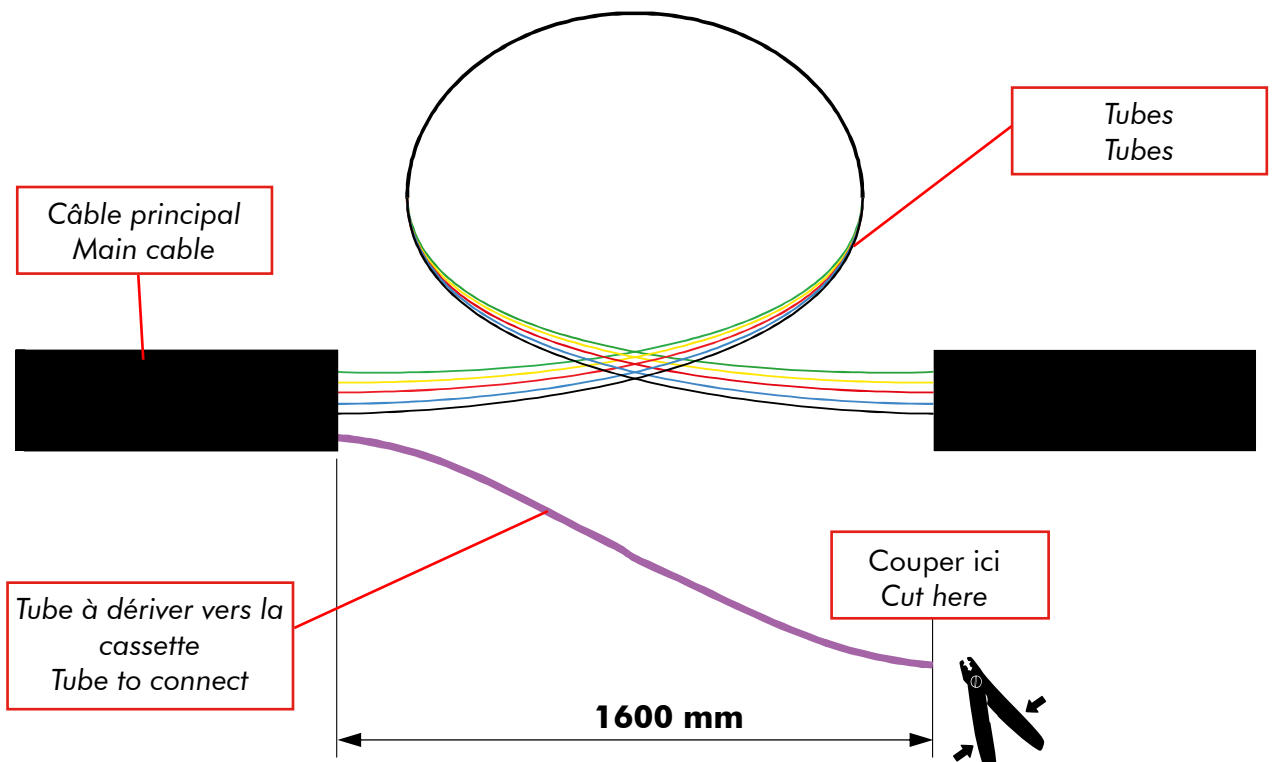

1. Dénuder le tube sur 1100 mm en laissant 500 mm en sortie de câble.
1. Strip the tube to leave 110 mm of bare fiber and 500 mm of cable.

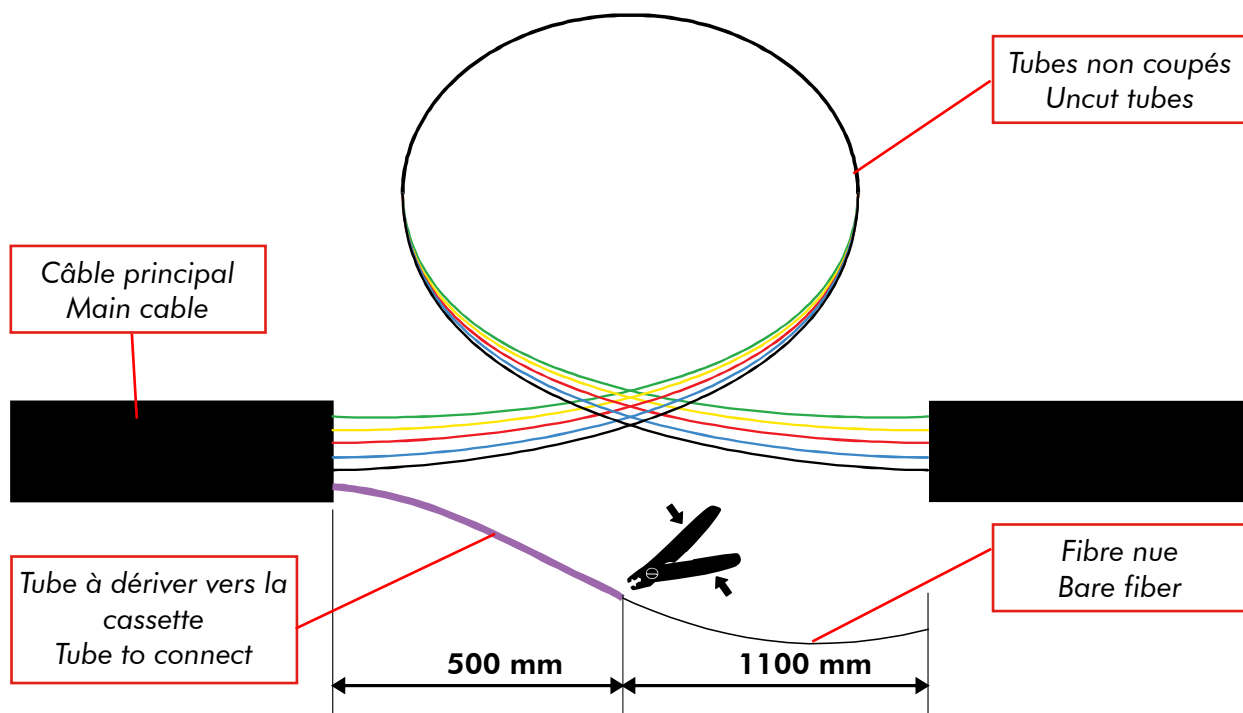

Selon l'environnement de l'installation, l'arrimage des aramides et des porteurs peut être le meilleur moyen d'éviter les phénomènes de pistonnage.

Depending on the installation environment, clamping the aramid yarns and strength members will be the best way to avoid cable piston effect.

7.2. Principe de raccordement du câble principal Connecting the main cable - principles

7.2.1. Mise en place des porteurs dans l'étrier Installing the strength members in the clamp assembly

1. Insérer le câble principal à travers les passages prévus à cet effet (**A**).
1. Insert the main cable in the dedicated cable entries (**A**)
2. Al'aide d'un tournevis cruciforme, déposer la vis de fixation de l'étrier et placer les 2 porteurs du câble principal sous l'étrier.
2. Remove the screw from the clamp assembly using a cross-head screwdriver, and place the 2 strength members under the clamp assembly.

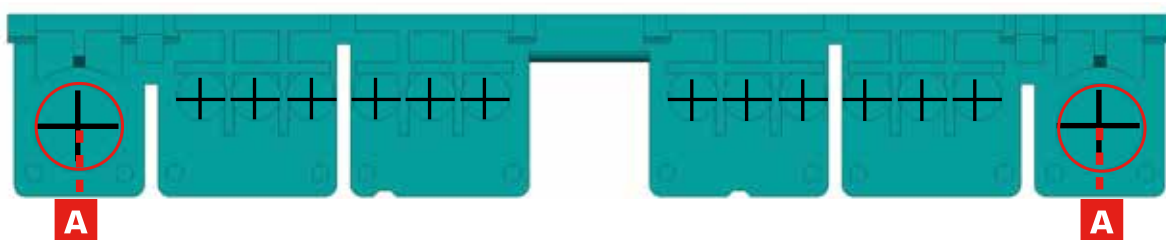



Attention à ne pas pincer les tubes.

Be careful to not damage the tubes .

- | | |
|--|--|
| <ol style="list-style-type: none"> 1. Repositionner la vis sur l'étrier et la fixer à l'aide du tournevis. 2. Renouveler l'opération de l'autre côté du boîtier. 3. Fixer le câble sur les arrimages de part et d'autre du boîtier à l'aide de colliers plastiques. | <ol style="list-style-type: none"> 1. Re-install the screw and tighten it using the screwdriver. 2. Repeat the procedure on the other side of the device. 3. Clamp the cable on the clamps located on each side of the device using plastic ties. |
|--|--|

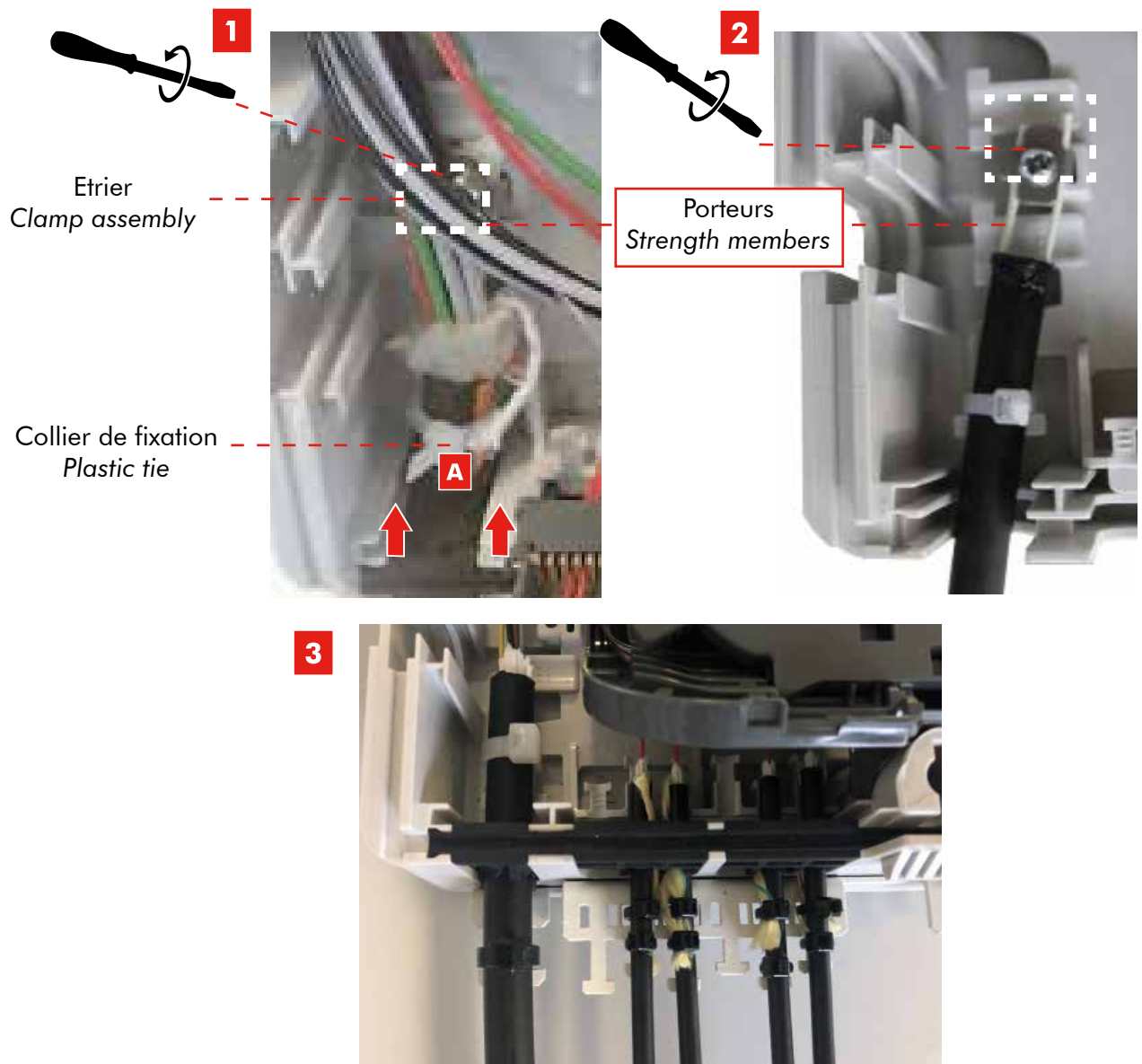

Des colliers métalliques peuvent être utilisés pour certains câbles aériens avec une épaisseur de gaine de 1,5 mm minimum.

Metallic collars can be used for some aerial cables with a sheath thickness of minimum 1.5mm.

7.3. Lovage des surlongueurs *Coiling the overlengths*

- | | |
|---|--|
| <ol style="list-style-type: none"> 1. Faire pivoter les cassettes pour accéder aux zones de lovage. 2. Lover les surlongueurs du câble principal sous les doigts de lovage situés à l'intérieur du tambour de lovage en passant par l'ensemble des volets. 3. Arrimer les tubes dénudés dans le peigne du support SFM. | <ol style="list-style-type: none"> 1. Rotate the cassettes to access the coiling areas. 2. Coil overlengths of the main cable under the coiling legs located inside the coiling drum. Make sure cable are routed under all 4 (patching version) or 3 shutters. 3. Clamp the strip tubes on the comb of the SFM organizer. |
|---|--|



Lors du lovage des surlongueurs, veiller à placer le câble autour du tambour intérieur, comme illustré.

When coiling the main overlengths, please make sure to do so around the inner coiling drum, as depicted.

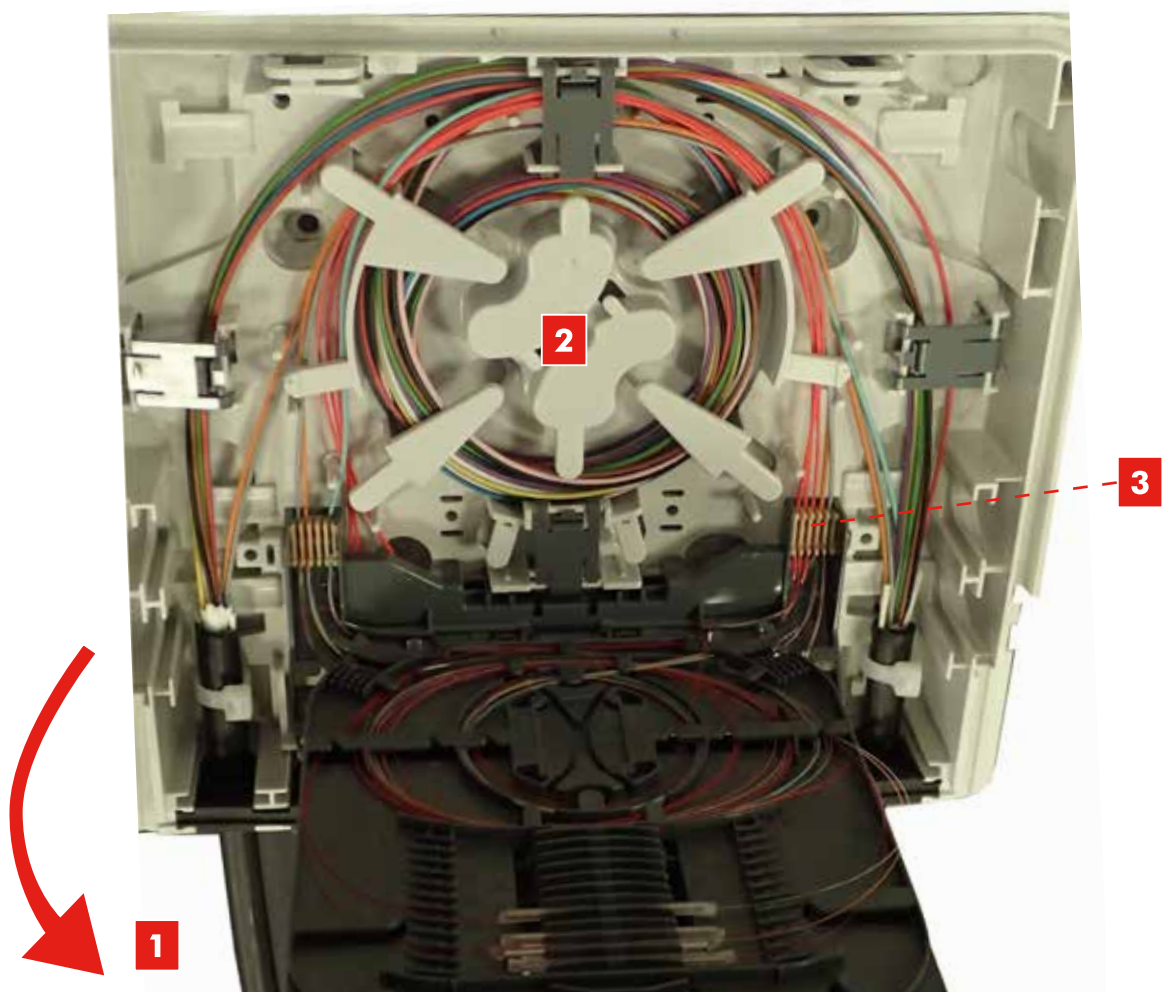

Fig. Lovage des micromodules - version microbundle
Coiling the microbundles - microbundle cable configuration

7.3.1. Version loosetube

Loosetube cable configuration

- | | |
|--|--|
| <ol style="list-style-type: none"> 1. Faire pivoter les cassettes pour accéder aux zones de lovage. 2. Loyer les surlongueurs du câble principal sous les doigts de lovage situés à l'extérieur du tambour de lovage en passant par l'ensemble des volets. 3. Arrimer les tubes dénudés dans le peigne du support SFM | <ol style="list-style-type: none"> 1. Rotate the cassettes to access the coiling areas. 2. Coil overlengths of the main cable under the coiling legs located inside the coiling drum. Make sure cable are routed under all 4 (patching version) or 3 shutters. 3. Clamp the strip tubes on the comb of the organizer. |
|--|--|



Lors du lovage des surlongueurs, veiller à placer le câble dans les anneaux de lovage, comme illustré.

When coiling the main overlengths, please make sure to do so around the coiling rings, as depicted.

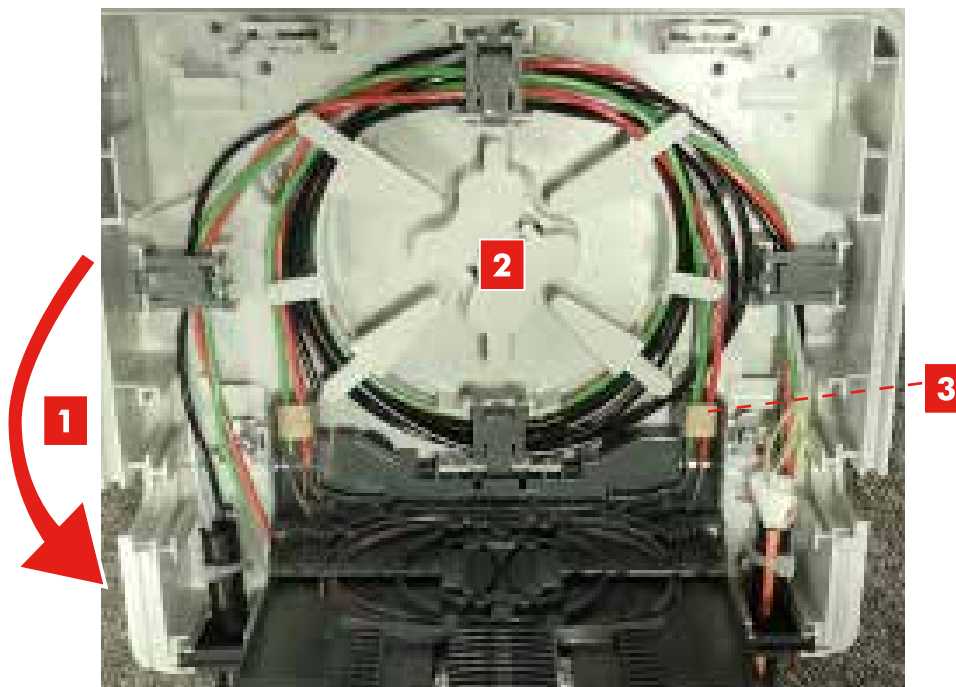
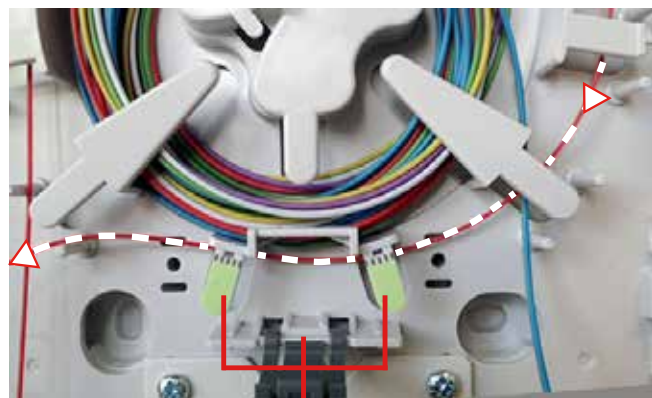

Fig. Lovage des micromodules - version loosetube
Coiling the microbundles - Loosetube cable configuration



Veiller à fermer l'ensemble des volets pour sécuriser les torons.
Please make sure the bundles are secured properly by closing all shutters.



Guide-câble avec pattes de guidage sécables - version loosetube
Cable guide with breakable legs - version loosetube

8. PRÉPARATION ET RACCORDEMENT DES CÂBLES SECONDAIRES PREPARING AND INSTALLING THE SECONDARY CABLES

8.1. Préparation du câble secondaire Preparation of the secondary cable.

 **Si le câble nécessite d'être lové sur le tambour extérieur, dénuder la sur une longueur de 1600 mm.** *If the cable needs to be coiled around the drum, leave an opening of more than 1600 mm.*

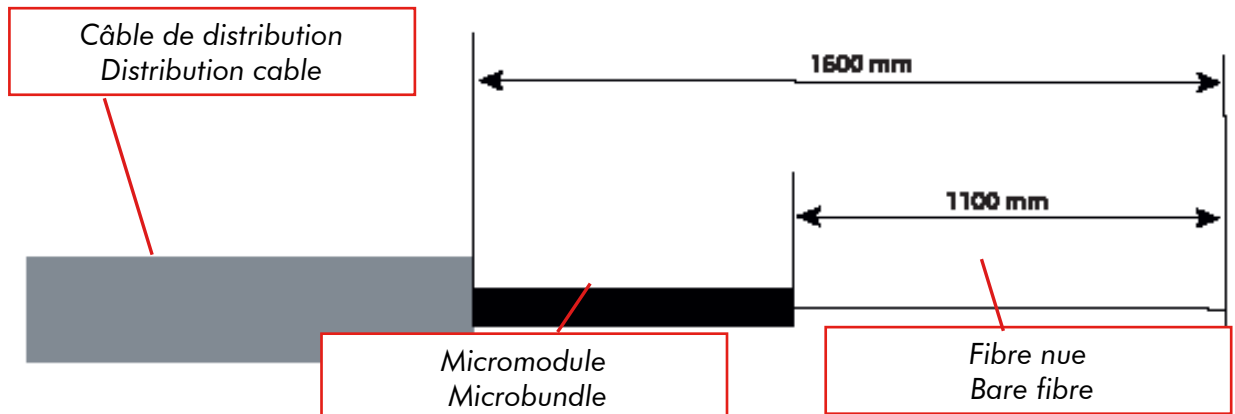

8.2. Principe de raccordement du câble secondaire Connection of the secondary cable

1. Procéder au découpage des joints nécessaires comme indiqué.
 2. Faire passer les câbles de distribution par les entrées de câbles.
 3. Arrimer les câbles à l'aide de colliers plastique avec les mèches aramides.
1. Cut the necessary seals as depicted.
 2. Route the distribution cables through the cable entries.
 3. Secure the câbles using plastic ties with the aramids.

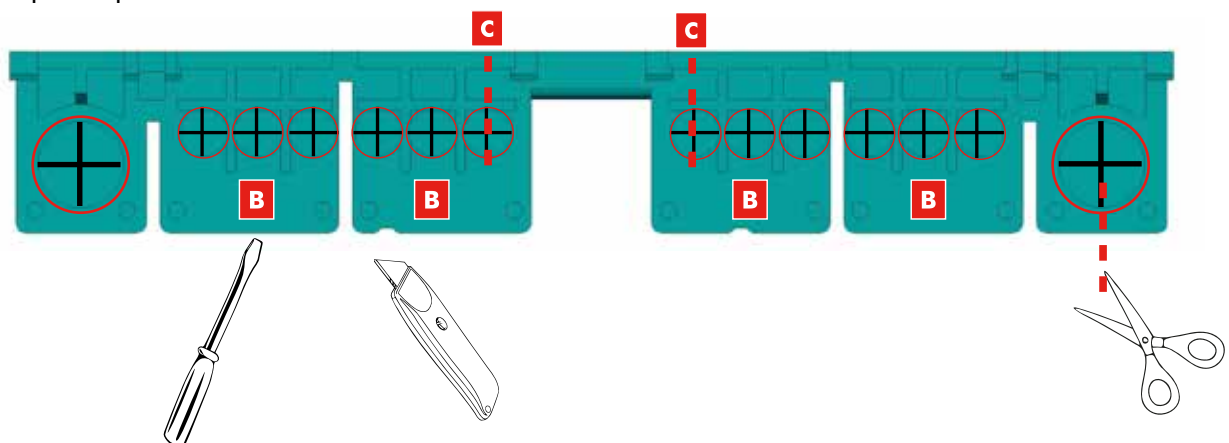

4 x 3 entrées de câbles sont disponibles pour les câbles de distribution **B**.

Pour le passage des câbles au fil de l'eau procédez à la découpe vers le haut du joint **C**

4x3 cable entries are available for distribution cables **B**.

For the cables routing process, cut of the seals in the top. **C**



*Enrouler les mèches aramides des câbles abonnés autour des tés plastiques
Wrap around the aramids of the client cables on the plastic clamps*



8.3. Configuration câble microbundle *Microbundle cable configuration*

- | | |
|---|---|
| <ol style="list-style-type: none"> 1. Faire pivoter les cassettes pour accéder aux zones de lovage. 2. Le passage des tubes se fait en dessous du support SFM. 3. Lover les surlongueurs du câble secondaire sous les doigts de lovage situés à l'extérieur du tambour de lovage en passant par les volets. 4. Arrimer les tubes dénudés dans le peigne du support SFM. | <ol style="list-style-type: none"> 1. Rotate the cassettes to access the coiling areas. 2. The tubes routing made up below the SFM organizer support. 3. Coil overlengths of the cable under the coiling legs located outside the coiling drum. Make sure cable are routed under all 4 (patching version) or 3 shutters. 4. Clamp the strip tubes on the comb of the SFM organizer. |
|---|---|



Les micromodules à raccorder doivent obligatoirement passer derrière le guide-câble pour éviter tout risque de pincement.

Before being connected, bundles must be routed behind the cable-guide to avoid any entanglement hazard.

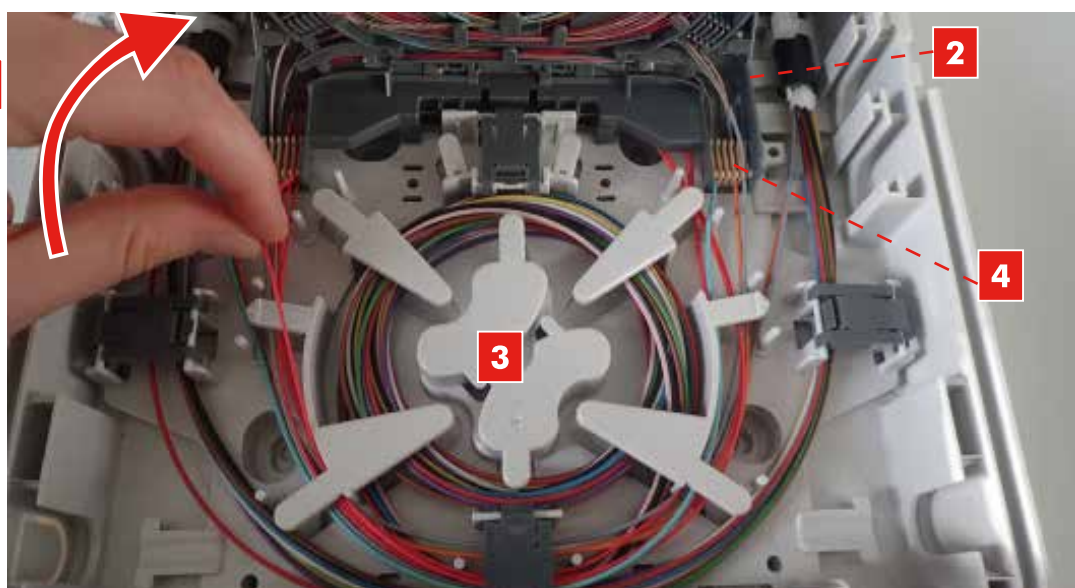

Le S du plateau de l'organiseur permet de faire un demi-tour des tubes .

The S of the coiling area .allows to do an tubes halfturn

9. EPISSURAGE DES FIBRES *SPLICING THE FIBRES*

9.1. Acheminement des fibres *Routing fibres*

- | | |
|--|---|
| 1. Passer les FO nues derrière les doigts plastiques du support. | 1. <i>Pass the strip FO behind the plastic clips of the support.</i> |
| 2. Acheminer les FO nues vers la cassette. | 2. <i>Routing the strip FO until the cassette.</i> |
| 3. Le support permet un éclatement des fibres nues vers les cassettes. | 3. <i>The support allow a separation of the strip fibres until the cassettes.</i> |

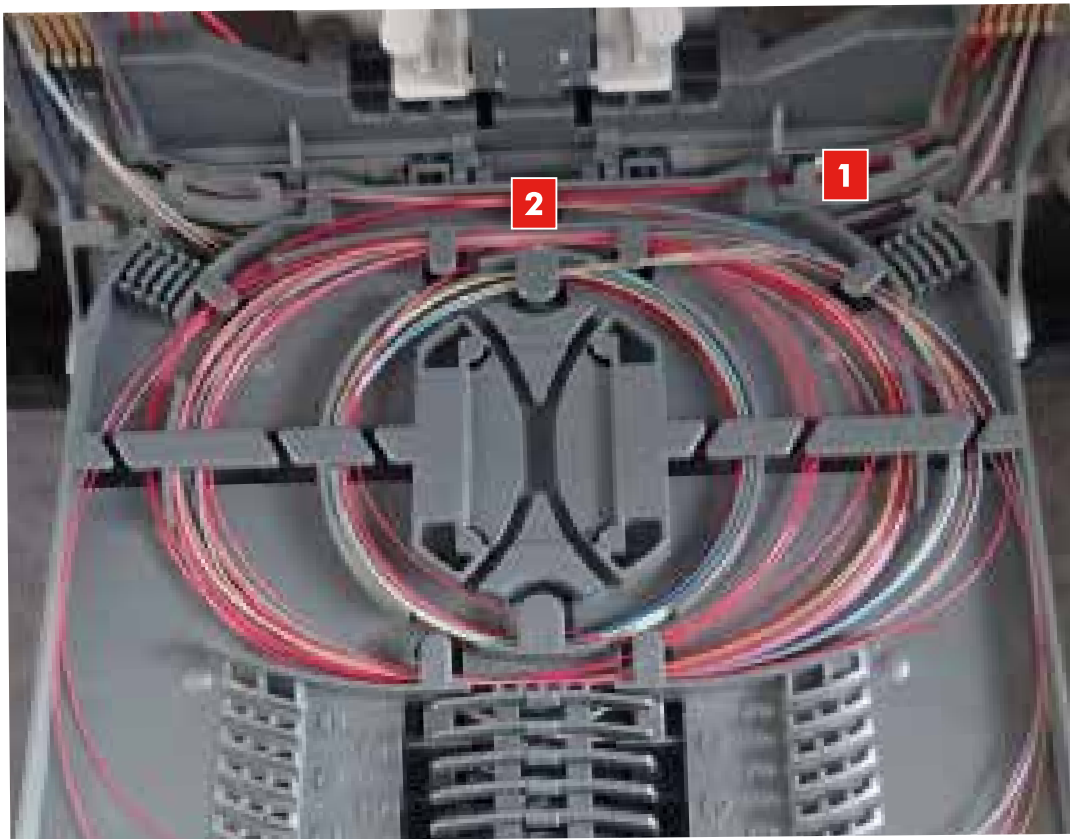

Les logements de coupleurs libres peuvent être utilisés pour l'acheminement des tubes FO

Unused splitter areas can be used for the routing of the tubes.

9.2. Version épissurage sans coupleur Clamping version without splitter

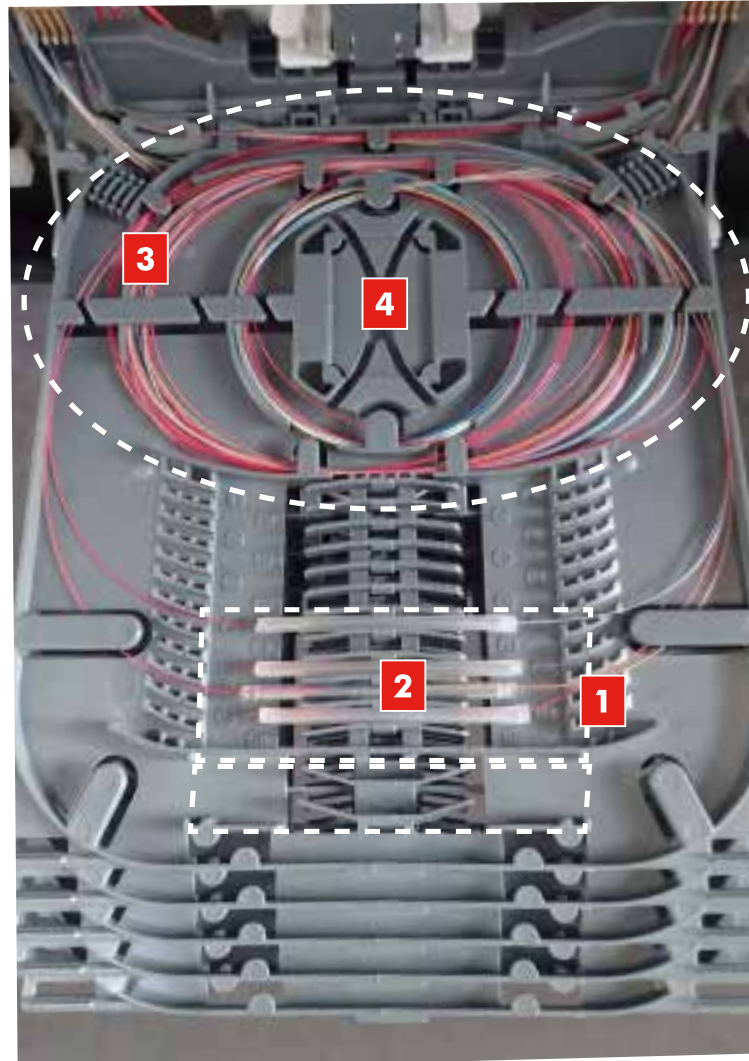

- | | |
|---|--|
| 1. Procéder à l'épissurage des tubes dénudés. | 1. Proceed to the splicing of striped tubes. |
| 2. Placer les protections d'épissures dans leur support. | 2. Secure the splicing supports on the splicing tray. |
| 3. Lover la surlongueur de la fibre nue dans la zone de loyage. | 3. Coil the overlength bare fibre in the coiling area. |
| 4. Lover la surlongueur des fibres non utilisées dans la zone. | 4. Coil the overlength bare fibre in the coiling area. |

10. FERMETURE DU BOÎTIER CLOSING THE DEVICE

10.1. Fermeture de l'organiseur Closing the organiser



Les volets des cassettes d'épissure doivent être rabattus, et les supports de protection installés avant de fermer le boîtier.

Comb shutters must be closed, and protection covers installed on splice trays prior to closing the device.

Pour fermer l'organiseur, pousser délicatement les cassettes vers le plateau et les encliqueter sur les clips arrière.

To close the organizer, gently push the splice trays and clip them.

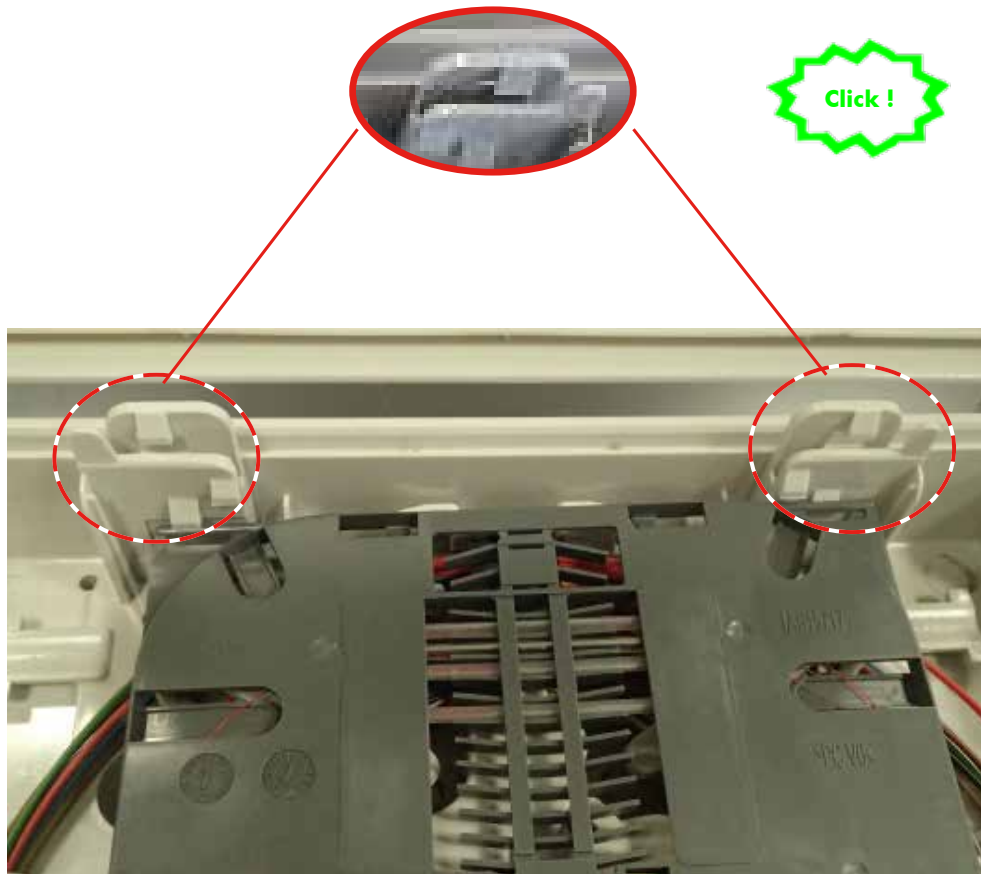

10.2. Réinstallation du capot *Reassembling the cover*

Dans le cas où le capot a été désinstallé, procéder comme indiqué ci-dessous :

1. Incliner le capot à 35° environ, et aligner la partie droite du capot avec le socle.
2. Conserver cet angle et faire coulisser le capot vers la gauche pour enclencher la partie droite sur le boîtier.
3. Faire pivoter le capot vers le bas afin d'aligner la partie gauche du capot avec le reste du boîtier.
4. Faire pivoter le capot vers le haut afin d'achever la fixation du couvercle.
5. Fermer le boîtier.

If the cover has been removed from the device, proceed as follows:

1. *Perform a 35° rotation on the cover, and align its right part with the device.*
2. *Keeping the 35° angle, gently slide the cover to the left to fit the right part on the device.*
3. *Perform a downward rotation to align the left part of the cover with the device.*
4. *Perform an upward rotation on the cover, to secure the cover on the device.*
5. *Close the device.*

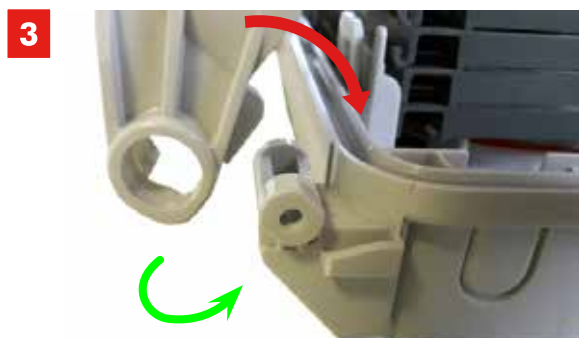
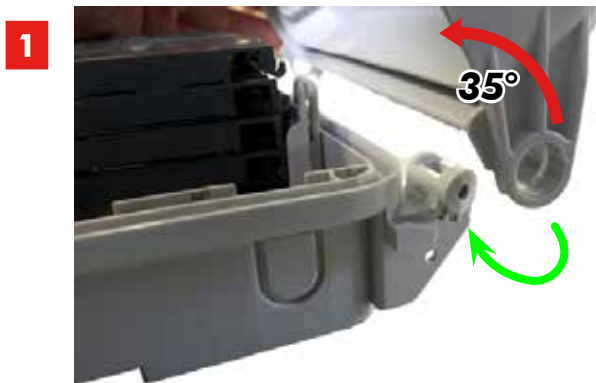

10.3. Fermeture du capot Closing the cover

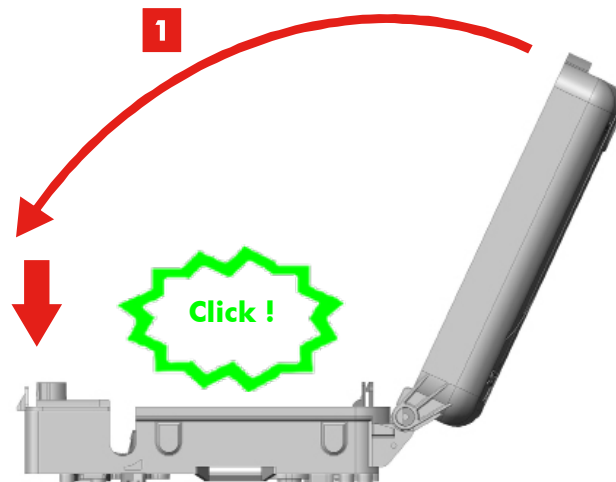

Pour les boîtiers ne disposant pas de serrure, la procédure se termine à l'étape 1.

If your device is not equipped with a lock, please proceed to step 1 only.

1. Rabattre totalement le capot et appuyer fermement dessus, jusqu'à l'émission d'un « clic ».
2. Utiliser une clé triangulaire 8mm (non fournie) pour faire pivoter le 1/4 tour dans le sens horaire et verrouiller le boîtier.

1. Fully rotate the cover downwards and apply tight pressure until a «click» is heard.
2. Use a 8mm triangular key (not included) to operate a clockwise rotation and lock the device.



Fig. Fermeture du boîtier OUTDROP 2+ SFM
Closing the OUTDROP 2+ SFM device

NEXANS INTERFACE

25, avenue Jean Jaurès - BP 11 - 08330 - Vrigne-aux-Bois - FRANCE
Tel. +33 (0) 3 24 52 61 61 contact.telecominfra@nexans.com

Tous les schémas, dessins, spécifications, plans et détails de poids, tailles et dimensions figurant dans la documentation technique ou commerciale de Nexans ont un caractère purement indicatif et ne sauraient engager Nexans ou être traités comme constitutifs d'une garantie de la part de Nexans.

All drawings, designs, specifications, plans and particulars of weights, size and dimensions contained in the technical or commercial documentation of Nexans is indicative only and shall not be binding on Nexans or be treated as constituting a representation on the part of Nexans.